



b79



Инструкция пользователя

bernette

SWISS DESIGN

Содержание

Важные указания по технике безопасности ..	7		
Основные указания	10		
1 My bernette	12		
1.1 Обзор машины	12		
Обзор спереди элементов управления	12		
Обзор спереди	16		
Обзор сверху	17		
Обзор сзади	18		
1.2 Принадлежности	18		
Прилагаемые принадлежности	18		
Обзор прижимных лапок	20		
1.3 Обзор поверхности пользователя	21		
Обзор системных установок	21		
Обзор функций и индикаторов	21		
Обзор клавиш и функций	21		
1.4 Игла, нитка, ткань	22		
Обзор игл	23		
Пример обозначения игл	25		
Выбор нитки	26		
Соотношение между иглой и ниткой	26		
2 Подготовка шитья	27		
2.1 Подсоединение и включение	27		
Подключение швейной машины к электрической сети	27		
Подсоединение пусковой педали	27		
Установка коленного рычага	28		
Включение машины	28		
Закрепление стилуса	28		
Регулирование скорости пусковой педалью	28		
Установка иглы вверху/внизу	29		
Индивидуальное программирование пусковой педали	29		
2.2 Катушкодержатель	29		
Горизонтальный катушкодержатель	29		
Второй катушкодержатель	30		
2.3 Рукавная платформа	31		
2.4 Рабочий стол и коробка с принадлежностями	31		
2.5 Поднятие или опускание транспортера	32		
2.6 Использование приставного столика	32		
2.7 Лапка	32		
Регулировка положения лапки коленным рычагом	32		
		Замена лапки	33
		Показание подошвы лапки на рабочей поверхности.	34
		Регулировка прижима лапки	35
2.8 Игла и игольная пластина	35		
Замена иглы	35		
Выбор иглы в интерфейсе пользователя	35		
Установка остановки иглы в верхнем/нижнем положении (постоянно)	36		
Замена игольной пластины	36		
Проверка игольной пластины в интерфейсе пользователя	37		
2.9 Вдевание нитки	37		
Подготовка заправки ниток	37		
Заправка верхней нитки	38		
Заправка двухстержневой иглы	41		
Намотка шпульной нитки	43		
Заправка шпульной нитки	45		
3 Программа Setup	47		
3.1 Настройки по шитью	47		
Регулировка натяжения верхней нитки	47		
Установка максимальной скорости шитья	47		
Установка закрепительных стежков	47		
Установка высоты лапки	47		
Программирование клавиши «Закрепление строчки»	48		
Программирование клавиши «Нитеобрезатель» ...	49		
Установка позиции лапки при остановке иглы внизу	49		
Программирование клавиши «Шитье в обратном направлении»	50		
Программирование клавиши «Игла вверху/внизу»	50		
Индивидуальное программирование пусковой педали	51		
Автоматическая компенсация прижима лапки	51		
Корректировка общего баланса	52		
3.2 Настройки по вышиванию	52		
Регулировка натяжения верхней нитки	52		
Установка максимальной скорости вышивания	52		
Калибровка вышивальных пялец	53		
Отключение закрепки	53		
Установка обрезки нити	54		
Установка высоты лапки	54		
3.3 Выбор собственных установок	55		

3.4	Функции контроля	55	Сохранение комбинации образцов строчек	72
	Установка контроля игольной нитки	55	Загрузка комбинации образцов строчек	72
	Установка контроля шпульной нитки	55	Перезапись комбинации образцов строчек	72
3.5	Включение/отключение звукового сигнала	55	Удаление комбинации образцов строчек	72
3.6	Установки машины	56	5.7 Управление образцом строчки	73
	Настройка яркости дисплея	56	Сохранение образца строчки в собственной ячейке памяти	73
	Установка подсветки	56	Перезапись образца строчки из собственной ячейки памяти	73
	Калибровка экрана	56	Загрузка образца строчки из собственной ячейки памяти	73
	Восстановление базовых установок	57	Удаление образца строчки из собственной ячейки памяти	74
	Актуализация встроенной программы машины	57	6 Рабочие строчки	75
	Проверка версии ПО	58	6.1 Обзор рабочих строчек	75
	Проверка общего количества стежков	58	6.2 Шитье прямой строчкой	76
	Выбор языка	59	6.3 Закрепление автоматической программой закрепления строчки	77
4 Системные установки	60		6.4 Вшивание застёжек «молния»	77
4.1	Вызов учебной программы	60	6.5 Шитье тройной прямой строчки	78
4.2	Использование режима Eco	60	6.6 Шитье тройного зигзага	79
4.3	Вызов консультанта по шитью	61	6.7 Свободная штопка	79
4.4	Кнопкой «clr» отменяются все изменения	62	6.8 Усиленная автоматическая штопка	80
5 Креативное шитье	63		6.9 Обработка края	82
5.1	Обзор меню выбора шитья	63	6.10 Шитье двойным оверлочным швом	82
	Выбор образца строчки	63	6.11 Шитье оверлочной строчкой	83
5.2	Верхний транспортер	63	6.12 Отстрачивание кромок с кромконаправителем	83
	Применение верхнего транспортера	64	6.13 Шитье узкого края	83
	Использование верхнего транспортера	64	6.14 Выполнение потайного шва	84
5.3	Регулятор скорости	64	6.15 Выполнение декоративной подшивки	85
5.4	Регулировка натяжения верхней нитки	65	6.16 Выполнение сметочной строчки	86
5.5	Обработка образцов строчек	65	6.17 Шитье утолщений	86
	Настройка ширины строчки	65	6.18 Обработка уголков	86
	Изменение длины стежка	66	7 Декоративные строчки	88
	Корректировка баланса	66	7.1 Обзор декоративных строчек	88
	Установка повтора образца	67	7.2 Изменение плотности стежков	88
	Зеркальное отображение образца	67	7.3 Шитье крестообразных стежков	89
	Изменение длины образца	67	8 Алфавиты	90
	Непрерывное шитье в обратном направлении	68	8.1 Обзор алфавитов	90
	Шитье в обратном направлении стежков за стежком	68	8.2 Создание надписи	90
5.6	Комбинирование образцов	68		
	Режим комбинирования образцов. Обзор	68		
	Создание комбинаций стежков	69		
	Обработка отдельного образца строчки	69		
	Удаление отдельного образца строчки	70		
	Добавление отдельного образца строчки	70		
	Зеркальное отображение комбинации образцов строчек	71		
	Установка повтора образца	71		
	Закрепление комбинации образцов	71		

9	Петли	92	13	Подготовка к вышиванию	112
9.1	Обзор Петли	92	13.1	Присоединение вышивального модуля	112
9.2	Маркировка петли	93	13.2	Вышивальная лапка	112
9.3	Автоматическое выполнение петель	93		Установка вышивальной лапки	112
9.4	Укрепление петли	96		Выбор вышивальной лапки	114
9.5	Пришивание пуговиц	97	13.3	Игла и игольная пластина	114
9.6	Выполнение глазков	98		Установка вышивальной иглы	114
10	Квилтинг	99		Установите игольную пластину (для прямых стежков и CutWork)	115
10.1	Обзор стежков для квилтинга	99	13.4	Выбор образца вышивки	116
10.2	Программа закрепления строчки на квилтах	100	13.5	Пяльцы	117
10.3	Шитье ручной стегальной строчки	100		Обзор Выбор пялец	117
10.4	Работы с квилтом, при которых материал направляется руками	100		Выбор пялец	117
11	Дизайнер стежков	102		Обрываемый стабилизатор	118
11.1	Дизайнер стежков. Обзор	102		Обрезаемый стабилизатор	118
11.2	Создание собственного образца	102		Использование распылителя клея	118
	Создание образца строчки растровыми точками	103		Использование крахмального спрея	118
	Рисование от руки	103		Использование приклеиваемого стабилизатора	118
11.3	Обработка вида	103		Использование самоклеющегося стабилизатора	119
11.4	Введение точки	103		Использование водорастворимой пленки	119
11.5	Перемещение точек	104		Подготовка пялец	119
11.6	Дублирование точек	104		Установка пялец	121
11.7	Удаление точек	104		Обзор функций вышивания	122
11.8	Установка тройного стежка	105		Выбор середины образца вышивки	122
12	My bernette Вышивание	106		Центрирование пялец к игле	122
12.1	Обзор Вышивальный модуль	106		Возвращение вышивальной консоли	122
12.2	Обзор поверхности пользователя	107		Решетка включена/отключена	123
	Обзор функций и индикаторов	107	14	Креативное вышивание	124
	Обзор системных установок	107	14.1	Обзор Вышивание	124
	Обзор Меню выбора Вышивание	108		Выбор и замена образца вышивки	124
12.3	Важная информация по вышиванию	108		Обзор Обработка образца вышивки	125
	Игольные нитки	108		Перемещение образца вышивки	125
	Шпульные нитки	109	14.2	Выбор и замена образца вышивки	126
	Выбор образца вышивки	109	14.3	Контроль времени вышивания и размеров образца вышивки	126
	Пробная вышивка	109	14.4	Регулятор скорости	126
	Вышивание образцов сторонних поставщиков	109	14.5	Обработка образца вышивки	127
	Подкладочные стежки	109		Обзор Обработка образца вышивки	127
	Размеры образцов вышивки	110		Увеличение изображения образца вышивки	127
	Гладьевая строчка или гладь	110		Уменьшение изображения образца вышивки	127
	Простегивающие строчки	110		Перемещение изображения образца вышивки	128
	Соединительные стежки	111		Перемещение образца вышивки в увеличенном изображении	128
				Перемещение образца вышивки	128
				Вращение образца вышивки	129
				Пропорциональное изменение размеров образца вышивки	129

Зеркальный поворот образца вышивки	130	17 Уход и чистка	146
Контроль размера и позиции образца вышивки	130	17.1 Интервалы между чистками и уходом	146
Удаление образца вышивки	130	17.2 Чистка дисплея	146
14.6 Создание надписи	131	17.3 Чистка транспортера	146
Обзор вышивальных алфавитов	131	17.4 Чистка механизма челнока	147
Создание слов/предложений	131	17.5 Смазка игловодителя	147
Обработка слов/предложений	132	18 Ошибки и неполадки	149
Наклон текста	133	18.1 Устранение неполадок	149
Изменение плотности вышивального стежка	133	18.2 Сообщения об ошибке	152
14.7 Комбинирование образцов вышивки	133	19 Технические данные	157
Комбинирование образцов вышивки	133	20 Приложение	158
Удаление отдельного образца вышивки	134	20.1 Обзор Образцы строчек	158
14.8 Смена цвета образца вышивки	134	Рабочие строчки	158
Обзор изменения цветов	134	Петли	158
Изменение цветов	135	Декоративные строчки	158
Изменение марки ниток	135	Стежки для квилтов	159
14.9 Вышивание образца	136	20.2 Обзор Образцы вышивки	160
Обзор меню вышивания	136	Обработка образца вышивки	160
Добавление сметочных стежков	136	Украшения	160
Перемещение пялец	137	Квилтинг	163
Контроль последовательности вышивания при обрыве нитки	137	Бордюры и кружева	164
Обрезание соединительных стежков	138	Детские мотивы	165
Включение/отключение многоцветного образца вышивки	138	Цветы	166
Индикатор цвета	138	Времена года	168
14.10 Управление образцом вышивки	139	Азия	170
Обзор Управление образцом вышивки	139	Спорт/Хобби	170
Сохранение образца вышивки в собственной ячейке памяти	139	Животные	172
Сохранение образца вышивки на флеш- накопителе USB	139	Cutwork	174
Перезапись образца вышивки в собственной ячейке памяти	140	Кампания	175
Загрузка образца вышивки из собственной ячейки памяти	140	Алфавитный указатель	177
Загрузка образца вышивки с флеш-накопителя USB	140	21 Технический паспорт	179
Удаление образца вышивки из собственной ячейки памяти	140	22 Использование, хранение и транспортировка	180
Удаление образца вышивки с флеш-накопителя USB	141		
15 Вышивание	142		
15.1 Вышивание клавишей «Start/Stop»	142		
15.2 Регулировка натяжения верхней нитки	142		
16 Инструменты BERNINA CutWork	144		
16.1 Установка инструмента Cutwork	144		
16.2 Обрезка	145		

Важные указания по технике безопасности

Соблюдайте следующие основные указания по технике безопасности при использовании Вашей машины. Перед использованием этой машины ознакомьтесь с инструкцией по эксплуатации.

ОПАСНО

Для предотвращения электрического удара необходимо соблюдать следующие указания.

- Никогда не следует оставлять без присмотра машину, если она подключена к электрической сети.
- Сразу же после использования и перед чисткой отключайте машину и извлекайте сетевой кабель из розетки.

Для предотвращения травмирования людей необходимо соблюдать следующие указания.

- Никогда не рассматривайте включенную светодиодную лампу пристально оптическими инструментами (например лупами).
- Если светодиодная лампа повреждена или неисправна, обратитесь в ближайший специализированный магазин bernette для проверки или ремонта.
- Перед тем, как начать работу в области иглы, отключите машину.
- Перед включением машины закройте все крышки.

ПРЕДУПРЕЖДЕНИЕ

Чтобы сократить риск ожогов, возгораний, электрических ударов или травмирования людей, необходимо соблюдать следующие указания.

Общее

- Машину можно использовать только для описанных в данной инструкции по эксплуатации целей.

Рабочая среда

- Не используйте машину на открытом воздухе.
- Используйте машину только в сухих помещениях.
- Не используйте машину во влажных помещениях.
- Не используйте машину в помещениях, в которых используются вещества в аэрозольной упаковке (спрей).

- Не используйте машину в помещениях, куда подается чистый кислород.

Техническое состояние

- Никогда не используйте машину во влажном состоянии.
- Не используйте машину, если при ее работе обнаруживаются неполадки.
- Не используйте машину, если повреждены электрический шнур или штепсельная вилка.
- Не используйте машину, если ее уронили, повредили или смочили водой.
- Если машина повреждена или при ее работе обнаруживаются неполадки, обратитесь в ближайший специализированный магазин bernette для проверки или ремонта.
- Все вентиляционные отверстия и пусковая педаль должны быть свободны от скоплений текстильных волокон, пыли и обрезков тканей.
- Не используйте машину, если заблокированы вентиляционные отверстия.

Принадлежности и расходные материалы

- Используйте только рекомендуемые изготовителем принадлежности.
- Всегда используйте оригинальную игольную пластину bernette. Неправильная игольная пластина может привести к поломке иглы.
- Используйте только ровные иглы хорошего качества. Изогнутые или поврежденные иглы могут привести к поломке иглы.
- Эта машина имеет двойную изоляцию (исключением являются США, Канада и Япония). Используйте только оригинальные запасные части. См. указания по техническому обслуживанию приборов с двойной изоляцией.
- Для смазки машины используйте только масло, рекомендуемое bernette.

Защитные приспособления

- Во время работы машины должны быть установлены все защитные насадки и закрыты все крышки.

Надлежащее использование

- Эту машину могут использовать, чистить и обслуживать дети с 8 лет и лица с ограниченными физическими, сенсорными и умственными способностями или с недостаточным опытом и знаниями.

- Эти лица во время работы на машине должны находиться под присмотром или должны знать, как пользоваться машиной и какую опасность она может представлять.
- Дети не должны играть с машиной.
- Будьте особенно внимательны, если машиной пользуются дети или Вы работаете на машине в присутствии детей.
- Для использования машины применяйте только поставляемый в комплекте с машиной сетевой кабель.
- Сетевой кабель для США и Канады (штепсельная вилка NEMA 1-15) можно использовать только для сетевого напряжения максимально 150V.
- Используйте машину только с поставляемой в комплекте с машиной пусковой педалью типа FC-210.
- Не вставляйте в отверстия машины никаких предметов.
- Не ставьте никакие предметы на пусковую педаль.
- Во время шитья осторожно перемещайте ткань. Подтягивание и подталкивание материала может привести к поломке иглы.
- Берегите пальцы от всех подвижных частей.
- Будьте особенно осторожны в области иглы.
- При работах, выполняемых около иглы - как например, заправка иглы ниткой, замена иглы, заправка челнока или замена лапки – выключайте машину.
- Чтобы выключить машину, переведите главный выключатель на «0».
- Если должны быть удалены защитные покрытия, машина должна быть смазана маслом или должны проводиться другие указанные в этой инструкции по эксплуатации работы по чистке и техническому обслуживанию, выключайте машину и извлекайте штепсельную вилку из розетки.
- Извлекайте штепсельную вилку из розетки, вытягивая вилку из розетки. Не тяните за шнур.

Основные указания

Доступность инструкции по эксплуатации

Краткая инструкция прилагается к машине.

- Просьба сохранять данную краткую инструкцию к машине в подходящем месте вблизи от машины и держать ее наготове для использования.
- Последнюю версию подробной инструкции по эксплуатации можно загрузить на www.bernette.com.
- При передаче машины третьему лицу приложите к ней краткую инструкцию.

Использование по прямому назначению

Ваша машина *bernette* спланирована и сконструирована для домашнего употребления. Она служит для шитья тканей и других материалов, как описано в этой инструкции по эксплуатации. Любое другое использование считается не соответствующим назначению. BERNINA не берет на себя никакой ответственности за последствия использования не по назначению.

Оборудование и объем поставок

В этой инструкции по эксплуатации для наглядности используются рисунки. Изображенные на рисунках машины и принадлежности не всегда соответствуют действительному объему поставок Вашей машины. Набор принадлежностей в комплекте поставки может иметь разный состав в разных странах. Упомянутые или показанные принадлежности, не входящие в комплект поставки, Вы можете приобрести в качестве специальных принадлежностей у дилера *bernette*. Дополнительные принадлежности Вы найдете на сайте www.bernette.com.

По техническим соображениям и в целях совершенствования оборудования технические параметры, части и принадлежности машины могут подвергаться изменениям в любое время без предварительного объявления.

Техническое обслуживание электроприборов с двойной изоляцией

В изделиях с двойной изоляцией предусмотрены две системы изоляции вместо заземления. В таких приборах заземление не предусмотрено и не должно проводиться. Техническое обслуживание изделий с двойной изоляцией требует особой осторожности и знаний системы и должно выполняться только квалифицированным персоналом. При техническом обслуживании и ремонте следует применять только оригинальные запасные части. Изделия с двойной изоляцией маркируются следующим образом: «Double-Insulation» или «double-insulated».



Такие изделия могут также маркироваться символом.

Защита окружающей среды

BERNINA International AG считает себя обязанной защищать окружающую среду. Мы стараемся повышать экологичность наших продуктов, непрерывно улучшая их форму и технологию производства.



Машина маркирована символом перечеркнутого мусорного ведра. Это означает, что если машиной уже не пользуются, ее нельзя утилизировать с бытовыми отходами. При ненадлежащей утилизации опасные вещества могут попасть в грунтовые воды, а значит и нам в пищу и таким образом повредить нашему здоровью.

Машину необходимо бесплатно сдать в ближайший пункт сбора электроприборов или вернуть в пункт приема для повторного использования машины. Информацию о пунктах сбора Вы можете получить в администрации по Вашему месту жительства. При покупке новой машины дилер обязан бесплатно взять машину обратно и профессионально утилизировать ее.

Если на машине имеются персональные данные, Вы самостоятельно отвечаете за их удаление перед возвратом машины.

Объяснение символов

 **ОПАСНОСТЬ**

Обозначает опасность с высоким риском, ведущую к тяжелой травме или возможно даже к смерти, если не избежать ее.

 **ПРЕДУПРЕЖДЕНИЕ**

Обозначает опасность со средним риском, которая может привести к тяжелым травмам, если не избежать ее.

 **ОСТОРОЖНО**

Обозначает опасность с небольшим риском, которая может привести к легким или средним травмам, если не избежать ее.

ВНИМАНИЕ

Обозначает опасность, которая может привести к материальному ущербу, если не избежать ее.

1 My bernette

1.1 Обзор машины





Обзор спереди элементов управления





- 1 Шитье в обратном направлении
- 2 Нитеобрезатель
- 3 Лапка вверх/вниз
- 4 Пуск/Остановка
- 5 Регулятор скорости

- 6 Закрепление шва
- 7 Игла вверх/вниз
- 8 Многофункциональная клавиша вверх
- 9 Многофункциональная клавиша вниз
- 10 Игла слева/справа

Элементы управления

Номер	Элемент управления	Наименование	Цель применения
1		Шитье в обратном направлении	<ul style="list-style-type: none"> > Чтобы шить в обратном направлении, нажмите клавишу «Шитье в обратном направлении». > Чтобы постоянно шить в обратном направлении, держите нажатой клавишу «Шитье в обратном направлении». <p>Клавиша «Шитье в обратном направлении» не функционирует при образцах строчек 22-24 и при образцах пуговичных петель 51-71.</p>
2		Нитеобрезатель	<ul style="list-style-type: none"> > Чтобы автоматически обрезать верхнюю и нижнюю нитки, нажмите клавишу «Нитеобрезатель». <p>В программе Setup можно программировать от 2 до 6 закрепительных стежков. Они будут выполнены перед обрезкой нитки.</p>
3		Лапка вверх/вниз	<ul style="list-style-type: none"> > Чтобы привести лапку в положение зависания, нажмите клавишу «Лапка вверх/внизу». > Чтобы поднять лапку, нажмите клавишу «Лапка вверх/внизу».
4		Пуск/Остановка	<p>Клавиша «Пуск/Остановка» служит для изменения позиции лапки и для старта машины.</p> <ul style="list-style-type: none"> > Чтобы стартовать машину, держите нажатой клавишу «Пуск/Остановка» 2 секунды. <p>Режим шитья</p> <ul style="list-style-type: none"> > Чтобы привести лапку в положение зависания, нажмите клавишу «Пуск/Остановка». <p>Режим вышивания</p> <ul style="list-style-type: none"> > Чтобы перевести лапку в наивысшую позицию, нажмите на клавишу «Пуск/Остановка» в режиме вышивания. > Чтобы привести лапку в положение зависания, повторно нажмите клавишу «Пуск/Остановка».

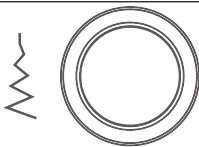
Номер	Элемент управления	Наименование	Цель применения
5		Регулятор скорости	<p>Регулятором скорости можно плавно регулировать скорость.</p> <ul style="list-style-type: none"> > Чтобы уменьшить скорость, перемещайте регулятор скорости влево. > Чтобы увеличить скорость, перемещайте регулятор скорости вправо.
6		Закрепление шва	<p>Функция «Закрепление начала шва» в программе Setup активна по умолчанию, ее можно деактивировать нажатием клавиши «Закрепление шва».</p> <p>Если функция «Закрепление начала шва» в программе Setup не активна, можно программировать закрепление начала шва нажатием клавиши «Закрепление шва».</p> <p>Символ закрепления, появляющийся на дисплее во время шитья, указывает на то, что функция активна.</p> <p>Количество закрепительных стежков можно регулировать в программе Setup.</p> <ul style="list-style-type: none"> > Чтобы сначала выполнить закрепительные стежки, до начала шитья нажмите на клавишу «Закрепление шва». > Чтобы сшить закрепительные стежки в конце образца, нажмите клавишу «Закрепление шва» во время шитья. > Чтобы сшить закрепительные стежки в пределах комбинации образцов, нажмите клавишу «Закрепление шва». <ul style="list-style-type: none"> – Выбранный образец комбинации будет закреплен согласно установкам.
7		Игла вверх/вниз	<ul style="list-style-type: none"> > Чтобы опустить иглу, нажмите клавишу «Игла вверх/вниз». > Чтобы поднять иглу, повторно нажмите клавишу «Игла вверх/вниз».
8		Многофункциональная клавиша вверх	<p>С помощью клавиши «Многофункциональная клавиша вверх» можно изменить значения установок в программах шитья, вышивания и Setup.</p>

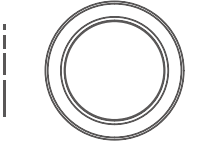
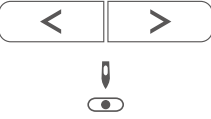
Номер	Элемент управления	Наименование	Цель применения
9		Многофункциональная клавиша внизу	С помощью клавиши «Многофункциональная клавиша внизу» можно изменить значения установок в программах шитья, вышивания и Setup.
10		Игла слева/справа	<p>Всего имеется 15 позиций иглы. Позиция иглы показывается на дисплее номером позиции иглы.</p> <ul style="list-style-type: none"> > Чтобы сместить позицию иглы влево, нажмите клавишу «Игла слева». > Чтобы сместить позицию иглы вправо, нажмите клавишу «Игла справа».

Обзор спереди



- | | | | |
|---|--------------------------------|----|---|
| 1 | Рычажок транспортера | 8 | Рычажок петельной лапки |
| 2 | Разъем для вышивального модуля | 9 | Нитеобрезатель |
| 3 | Конвертер моталки | 10 | Нитепритягиватель |
| 4 | Игольная пластина | 11 | Верхняя крышка |
| 5 | Лапка | 12 | Жидкокристаллический экран |
| 6 | Лампа подсветки | 13 | Гнездо для коленоподъемника |
| 7 | Нитевдеватель | 14 | Рабочий стол и коробка с принадлежностями |

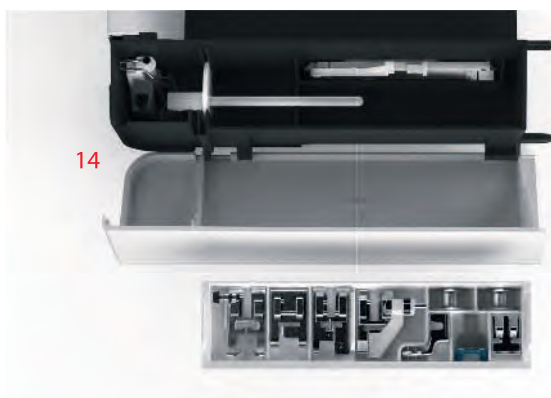

Обзор сверху

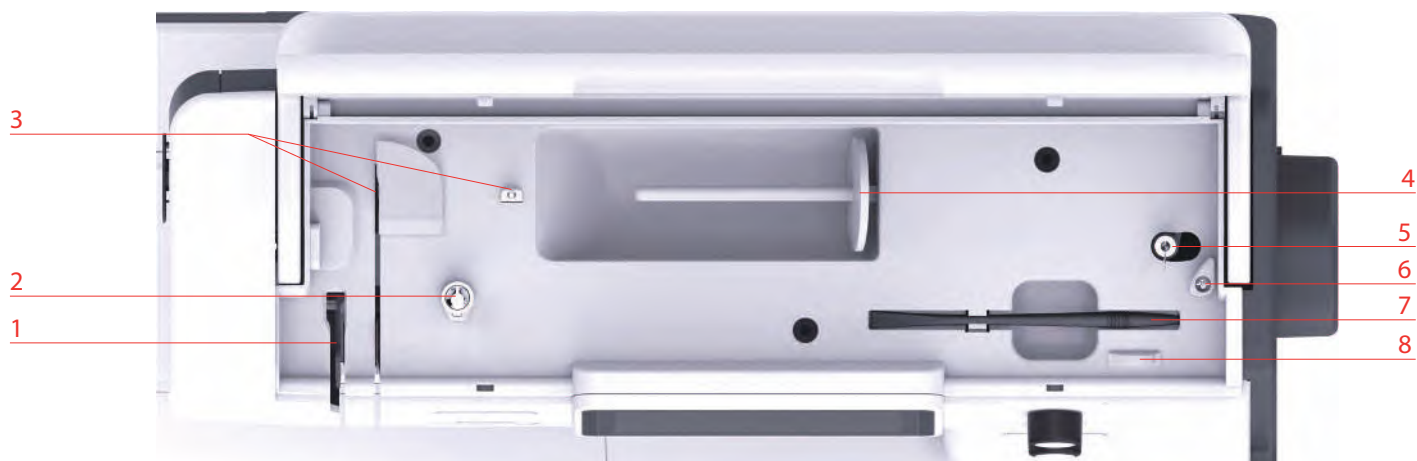

1 Нитепритягиватель

2 Регулятор предварительного натяжения моталки

3 Нитенаправитель

4 Катушкодержатель

5 Моталка и держатель для второго шпинделя моталки

6 Стопор моталки

7 Стилус для сенсорного экрана

8 Нитеобрезатель

Обзор сзади

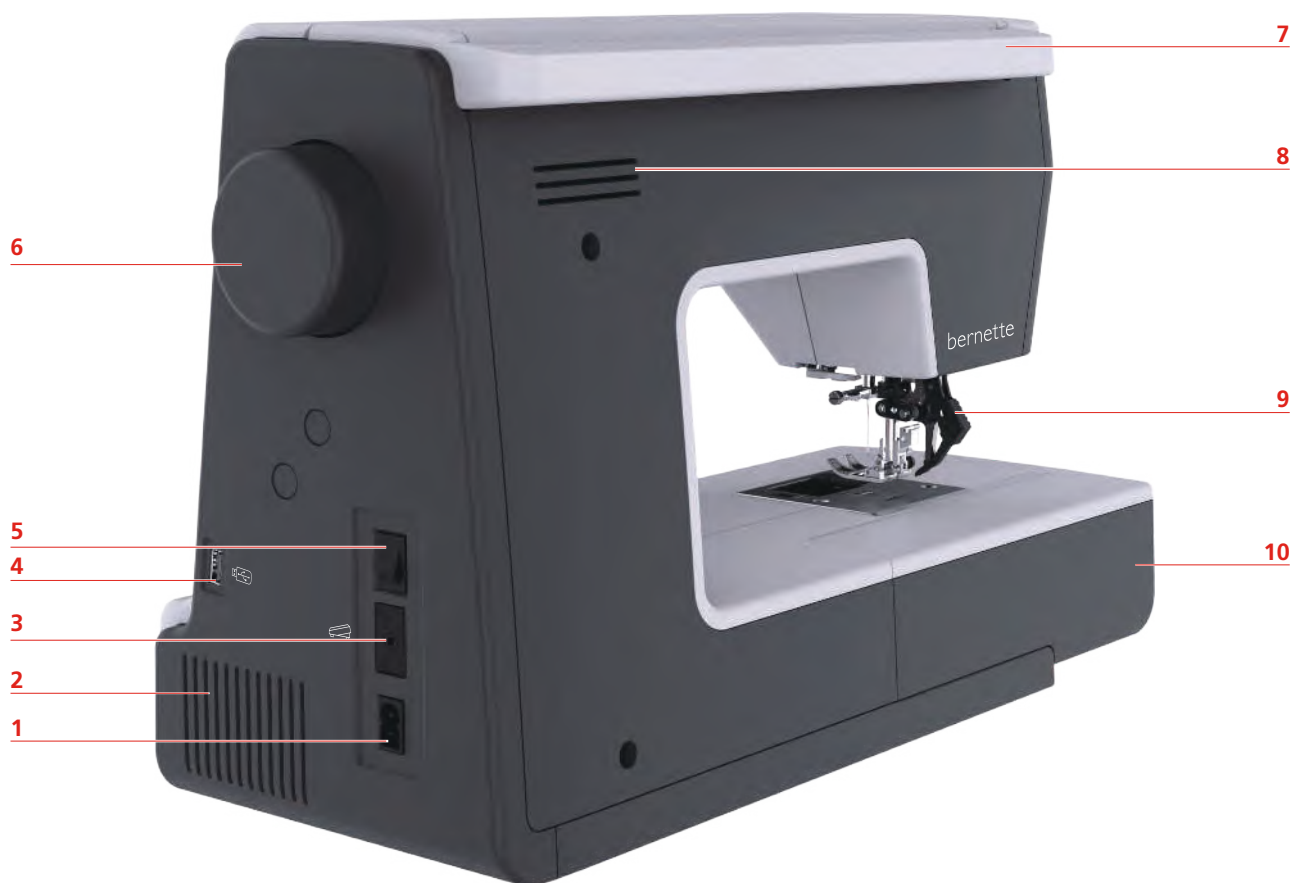

- | | | | |
|---|----------------------------|----|---|
| 1 | Гнездо для сетевого кабеля | 6 | Маховик |
| 2 | Вентиляционные отверстия | 7 | Ручка для переноски |
| 3 | Гнездо для пусковой педали | 8 | Вентиляционные отверстия |
| 4 | Порт USB | 9 | Верхний транспортер |
| 5 | Главный выключатель | 10 | Рабочий стол и коробка с принадлежностями |









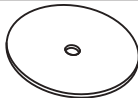

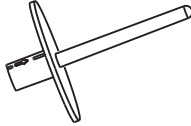
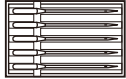
1.2 Принадлежности

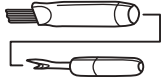
Прилагаемые принадлежности

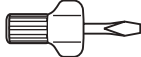

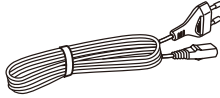
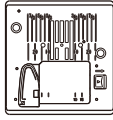
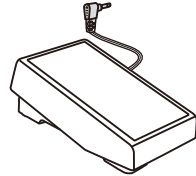
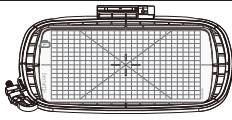

Больше принадлежностей Вы найдете на сайте www.mybernette.com/accessories.

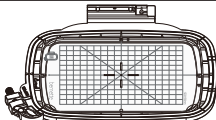
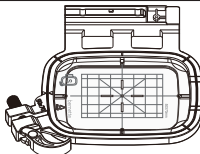
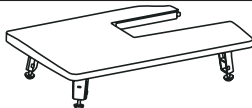
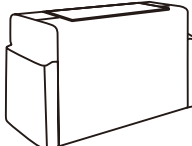

Изображение	Название	Изображение	Название
	Шпульки (3x)		Войлочный диск

Изображение	Название	Изображение	Название
	Сетка для бобин		Второй катушкодержатель
	Набор игл (2x)		Стилус
	Щетка-кисточка и нож-вспарыватель		Кромконаправитель
	Нитесматывающая шайба, большая		Отвертка
	Нитесматывающая шайба среднего размера		Шпульный колпачок высокого напряжения
	Нитесматывающие шайбы, маленькие (2x)		Сетевой шнур
	Игольная пластина для прямых стежков и Cutwork		Пусковая педаль
	Большие пяльцы, 160 x 260 мм с вышивальным шаблоном		Коленоподъемник
	Пяльцы средних размеров, 120 x 180 мм с вышивальным шаблоном		Масленка
	Малые пяльцы, 50 x 70 мм с вышивальным шаблоном		Приставной столик
	Чехол		

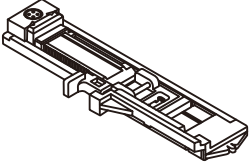
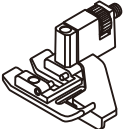
Обзор прижимных лапок

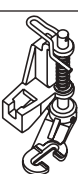
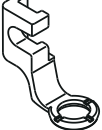
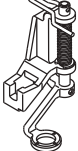
Рисунок	Название	Цель применения
	Лапка для выполнения зигзага (DA)	Для шитья с верхним транспортером различных рабочих и декоративных строчек и кромок.
	Вышивальная лапка (JK)	Для шитья гладьевых валиков, аппликаций и декоративных строчек.
	Лапка для вшивания молнии (JB)	Для шитья с верхним транспортером. Вшивание застежек «молния».
	Лапка с салазками для петель (RJ)	Для шитья петель.
	Лапка потайного стежка (DM)	Для шитья потайных подрубочных швов с верхним транспортером.
	Лапка для пришивания пуговиц (RC)	Для пришивания пуговиц.
	Оверлочная лапка (DI)	Для шитья с верхним транспортером. Для оверлочных стежков на канте ткани.
	Лапка для вышивания свободными руками (RX)	Для вышивания, штопки и свободной машинной стежки.
	Вышивальная лапка (JL)	Для вышивания, штопки и свободной машинной стежки.
	Вышивальная лапка с прыгающим механизмом (JX)	Для вышивания, штопки и свободной машинной стежки.

1.3 Обзор поверхности пользователя

Обзор системных установок



- | | | | |
|---|-------------------|---|------------------------------|
| 1 | Home | 4 | Консультант по шитью |
| 2 | Программа Setup | 5 | Режим eco |
| 3 | Учебная программа | 6 | Возврат к базовым установкам |

Обзор функций и индикаторов



- | | | | |
|---|-----------------------------|---|--------------------------|
| 1 | Натяжение верхней нитки | 4 | Прижим лапки |
| 2 | Выбор игл | 5 | Выбор игольных пластинок |
| 3 | Индикатор лапки/Выбор лапки | | |

Обзор клавиш и функций











Рисунок	Название	Цель применения
	Закрыть активный экран	Окно закрывается и перенимаются установленные ранее изменения.
	«Плюс» / «Минус»	Измените заданные величины.

Рисунок	Название	Цель применения
	Подтвердить	Установленные ранее изменения подтверждаются. Экран закрывается.
	Прерывание	Процесс прерывается. Экран закрывается, а изменения не перенимаются.
	Движок	Движком изменяются значения установок.
	Переключатель	Переключателем включаются или выключаются функции.
	Навигация процесса	С помощью навигации процесса можно на дисплее прокручивать назад.
	Машина	Загрузка или сохранение образца на машине.
	Флеш-накопитель USB	Загрузка или сохранение на флеш-накопителе USB образца вышивки.
	Поле памяти	Свободное поле памяти показано в зеленой балке в процентах (%).
	Функция скольжения	С помощью скольжения стилусом или пальцем вверх или вниз на дисплее можно просмотреть другие функции.
	Желтая клавиша	Чтобы вернуть изменения к базовым установкам, нажмите желтую клавишу.

1.4 Игла, нитка, ткань

Со временем игла изнашивается. Поэтому ее нужно регулярно заменять. Только безупречное острие ведет к аккуратному стежку. Как правило: Чем тоньше ткань, тем тоньше должна быть игла. Представленные иглы являются в зависимости от машины стандартными или специальными принадлежностями.

- Номер иглы 70, 75: для легких материалов.
- Номер иглы 80, 90: для материалов средней плотности.
- Номер иглы 100: для плотных материалов.

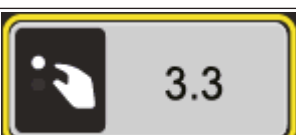
Обзор игл

Рисунок	Название иглы	Описание иглы	Цель применения
	Универсальная игла 130/705 Н 60-110	Слегка округленное острие	Почти для всех натуральных и синтетических материалов (тканей, вязаных изделий и трикотажа).
	Игла эластик 130/705 Н-S 75/11 – 90/14	Со средним шаровидным острием.	Для вязаных изделий (джерси, трикотажа, вязаных и эластичных тканей). Для обычного шитья, пришивания пуговиц и петель, застежек молния, подрубки и простегивания, декоративного шитья, вышивания.
	Игла джерси/вышивание 130/705 Н SUK 80/12	Со средним шаровидным острием.	Для тканых изделий (легкие, средней плотности, плотные), трикотажных изделий, искусственных материалов. Для обычного шитья, пришивания пуговиц и петель, застежек молния, подрубки и простегивания, декоративного шитья, вышивания.
	Джинсовая игла 130/705 Н-J 80/12 – 110/18	С острым, тонким острием.	Для тканые изделия (легкие, средней плотности, плотные), кожа, джинсовая ткань/деним. Для обычного шитья, пришивания пуговиц и петель, застежек молния, подрубки и простегивания, декоративного шитья, вышивания, пэчворка.
	Игла для кожи Игла для кожи 90/14, 100/16	С режущим острием (LR = режущее острие, правое).	Для кожи, искусственной кожи или похожих материалов. Для застежек молния, подшивки и простегивания, материалов с плохим скольжением.
	Игла микротекс 130/705 Н-М 60/8 – 110/18	С особо острым, тонким острием.	Для тканые изделия (легкие, средней плотности, плотные), искусственные материалы, ткани с плохим скольжением. Для шелка, микроволокна, пленки, тканей с покрытием и плохим скольжением. Для обычного шитья, пришивания пуговиц и петель, застежек молния, подрубки и простегивания, декоративного шитья. Для особо прямых строчек при простегивании кантов.

Рисунок	Название иглы	Описание иглы	Цель применения
	Игла для квилтинга 130/705 H-Q 75/11 – 90/14	С особо тонким, слегка округленным острием.	Для тканых изделий (легкие, средней плотности, плотные). Для декоративного шитья, пэчворка, квилтинга. Для стежки и простегивания, как например, квилтинг и пэчворк.
	Игла для вышивания 130/705 H-E 75/11 – 90/14	С малым шаровидным острием, широким ушком и широким желобком для нитки.	Для тканых изделий (легкие, средней плотности, плотные), трикотажных изделий. Для более толстых ниток и шерстяных ниток. Для обычного шитья, пришивания пуговиц и петель, застежек молния, подрубки и простегивания, декоративного шитья, вышивания.
	Игла для тонких тканей 130/705 H SES 70/10 – 90/14	С малым шаровидным острием.	Для тонких, чувствительных материалов, как например бархат. Для обычного шитья, пришивания пуговиц и петель, застежек молния, подрубки и простегивания, декоративного шитья, вышивания, пэчворка, квилтинга.
	Игла метафил 130/705 H METAFIL 80/12	Со средним шаровидным острием и ушком длиной 2 мм.	Для тканых изделий (легкие, средней плотности, плотные), трикотажных изделий. Для обработки специальными и эффектными нитками, особенно для металлизированных ниток. для шитье металлизированными нитками. Подрубка краев и простегивание, Декоративное шитье, Вышивание.
	Игла кордоннет 130/705 H-N 80/12 – 100/16	Со средним шаровидным острием и ушком длиной 2 мм.	Для тканых изделий (легкие, средней плотности, плотные). Подрубка краев и простегивание, Декоративное шитье, Вышивание. Для декоративных работ и простегивания несколькими швейными нитками, а также для повторного прохода линий вышивания.
	Мечевидная игла 130/705 H WING 100-110	Расширенный в виде крыльев стержень иглы	Для шитья ажурных строчек.

Рисунок	Название иглы	Описание иглы	Цель применения
	Двухстержневая универсальная игла 130/705 H ZWI 70-100	Расстояние между стержнями: 1.0/1.6/2.0/2.5/3.0 /4.0/6.0/8.0	Для подшивки эластичных материалов, защипок, декоративного шитья.
	Игла двухстержневая эластик 130/705 H-S ZWI 75	Расстояние между стержнями: 2.5/4.0	Для подшивки эластичных материалов, защипок, декоративного шитья.
	Двухстержневая мечевидная игла 130/705 H ZWIHO 100	Расстояние между стержнями: 2.5	Для специальных эффектов при ажурной вышивке.
	Трехстержневая универсальная игла 130/705 H DRI 80	Расстояние между стержнями: 3.0	Для подшивки эластичных материалов, декоративного шитья.

Пример обозначения игл

Употребляемая в бытовых швейных машинах система 130/705 объясняется на примере следующего графика иглы для джерси и эластичных материалов.

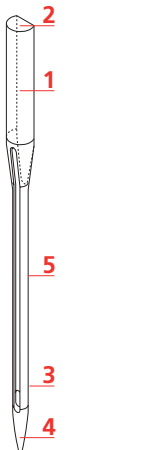
	<p>130/705 H-S/70</p> <p>130 = длина стержня (1)</p> <p>705 = лыска на колбе иглы (2)</p> <p>H = выемка над ушком иглы (3)</p> <p>S = форма острия (здесь среднее шаровидное острие) (4)</p> <p>70 = Номер иглы 0.7 мм (5)</p>
---	--

Выбор нитки

Для великолепного результата шитья важную роль играют качество иглы, нитки и ткань.

Мы рекомендуем Вам покупать высококачественные нитки, чтобы добиваться хороших результатов шитья.

- Хлопчатобумажные нитки обладают преимуществами натуральных волокон и поэтому особенно подходят для шитья хлопчатобумажных материалов.
- Мерсеризированные хлопчатобумажные нитки обладают легким глянцевым блеском и не изменяют своих качеств при стирке.
- Полиэфирные нитки отличаются высокой прочностью и весьма светостойки.
- Полиэфирные нитки более эластичны, чем хлопчатобумажные, и рекомендуются там, где требуются прочные и растяжимые швы.
- Вискозные нитки обладают преимуществами натуральных волокон и отличаются глянцевым блеском.
- Вискозные нитки подходят прежде всего для декоративных строчек и придают им более красивый эффект.

Соотношение между иглой и ниткой

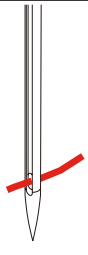
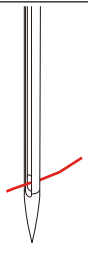
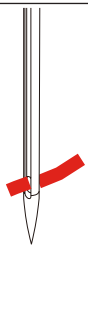
	<p>Соотношение между иглой и ниткой правильное, если нитка при шитье укладывается в длинный желобок иглы и проходит сквозь игольное ушко. Нитка прошивается оптимально.</p>
	<p>Возможны обрыв нитки и пропуск стежков, если нитка слишком свободно направляется в длинном желобке и в игольном ушке.</p>
	<p>Возможны обрыв и заклинивание нитки, если нитка истирается о кромки длинного желобка и не оптимально направляется сквозь игольное ушко.</p>

2 Подготовка шитья

2.1 Подсоединение и включение

Подключение швейной машины к электрической сети

Чтобы обеспечить надежную работу машины, нужно использовать только поставляемый в комплекте сетевой шнур. Поставляемый в комплекте сетевой шнур рассчитан на действующую в стране назначения зону напряжений. Если машину используют в другой стране, нужно приобрести подходящий для этой страны сетевой шнур в специализированном магазине bernette.

Сетевой шнур для США и Канады имеет поляризованный штеккер (один контакт шире другого). Чтобы сократить риск электрического удара, можно вставлять штеккер в розетку только одним способом. Если штеккер не входит в розетку, поверните его и снова вставьте. Если штеккер в повернутом виде по-прежнему не подходит к розетке, электрик должен установить соответствующую розетку. Штеккер нельзя никаким образом изменять.

- > Вставьте штеккер прибора в соединительный элемент сетевого кабеля машины.



- > Вставьте штеккер сетевого кабеля в розетку.

Подсоединение пусковой педали

Кабель пусковой педали закручен на ее нижней стороне.

- > Размотайте кабель пусковой педали на нужную длину и закрепите его в держателях кабеля пусковой педали.



- > Вставьте штеккер кабеля в соединительный элемент пусковой педали машины.



- > Положите пусковую педаль под стол.
- > Если кабель слишком длинный, намотайте лишнюю длину и закрепите в держателях кабеля пусковой педали.

Установка коленного рычага

Коленоподъемником поднимают и опускают лапку. Коленоподъемник очень полезен при шитье аппликаций, пэчворке и квилтинге, так как он дает возможность держать ткань руками, в то время как колено управляет лапкой.

- > Вставьте коленный рычаг в гнездо коленного рычага на передней стороне машины.
- > Отрегулируйте высоту сиденья так, чтобы можно было обслуживать коленный рычаг коленом.



Включение машины

- > Переведите главный выключатель в положение «I».



Закрепление стилуса

- > Закрепите стилус в магнитном держателе.



Регулирование скорости пусковой педалью

Пусковой педалью можно плавно регулировать скорость.

- > Чтобы стартовать машину, осторожно нажмите на пусковую педаль.
- > Чтобы шить быстрее, сильнее надавите на пусковую педаль.

- > Чтобы остановить машину, отпустите пусковую педаль.



Установка иглы вверх/вниз

- > Чтобы установить иглу вверх/вниз, нажимайте на пусковую педаль пяткой.



Индивидуальное программирование пусковой педали

Пусковую педаль можно настраивать в установках шитья индивидуально.

2.2 Катушкодержатель

Горизонтальный катушкодержатель

Установка катушки и пенопластовой шайбы

Нитесматывающая шайба обеспечивает равномерное разматывание нитки с катушки.

- > Насадите катушку на катушкодержатель.
- > Насадите подходящую нитесматывающую шайбу на катушку так, чтобы между нитесматывающей шайбой и катушкой не оставалось свободного пространства.

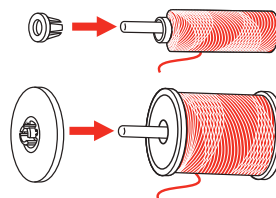

Использование сетки для катушек

Сетка для катушек удерживает нитки на катушке и предотвращает образование узлов и разрыв нитки. Сетка для катушек используется только при горизонтальном катушкодержателе.

- > Натяните сетку для катушек с нитками на катушку. При этом постарайтесь сделать так, чтобы сетка для катушек не соскальзывала с катушки, например, натяните сетку на катушку дважды или вденьте одну часть сетки сзади в катушку.

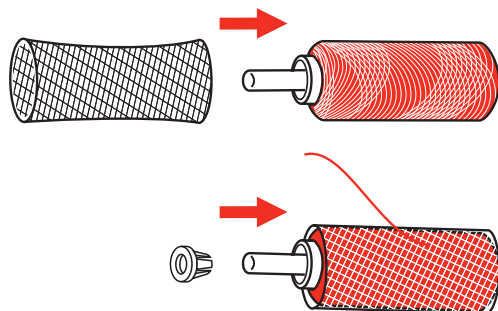

Второй катушкодержатель

Установка второго катушкодержателя

Второй катушкодержатель необходим при шитье несколькими нитками.

- > Насадите второй катушкодержатель на моталку (1).
- > Установите моталку (1) так, чтобы защелкнулся паз с пружиной (3).

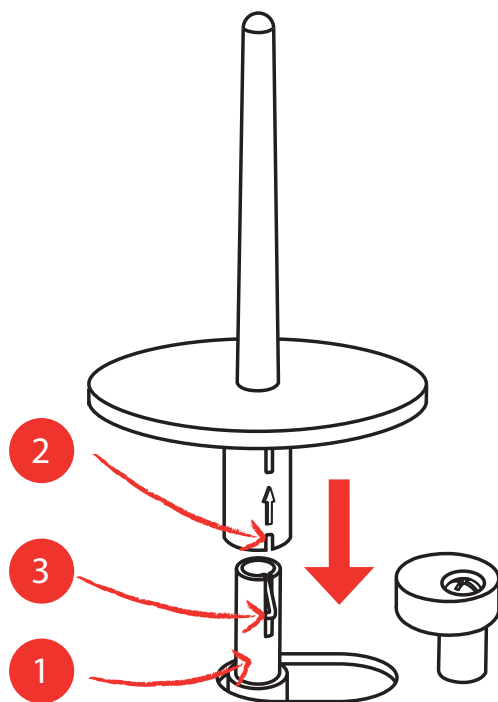

Установка катушки

Войлочный диск предотвращает зависание нитки на катушкодержателе.

- > Насадите войлочный диск (1) на второй катушкодержатель.

- > Насадите катушку на катушкодержатель.

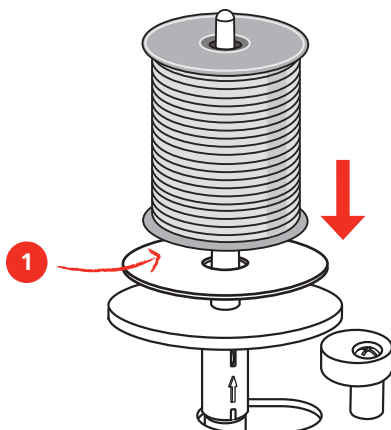

2.3 Рукавная платформа

bernette b79 имеет стабильно сконструированную рукавную платформу, обеспечивающую много места справа и слева от иглы для больших проектов.

2.4 Рабочий стол и коробка с принадлежностями

Рабочий стол используется как коробка с принадлежностями.

- > Чтобы снять рабочий стол, держите его слева за ручку и тяните в направлении стрелки.



- > Чтобы открыть коробку с принадлежностями, держите крышку за потайные ручки и наклоните ее вперед.
- > Чтобы закрыть коробку с принадлежностями, отклоните крышку назад до защелкивания.



2.5 Поднятие или опускание транспортера

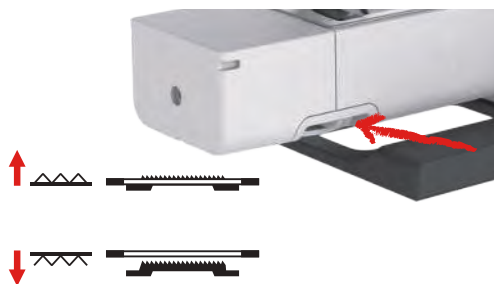

- > Чтобы поднять транспортер, сдвиньте его вправо.
 - Транспортер поднимется при первом стежке.
- > Чтобы опустить транспортер, сдвиньте его влево.
 - Транспортер опущен.

2.6 Использование приставного столика

Надвинутый на рукавную платформу, приставной столик обеспечивает увеличение уже имеющейся области шитья.

Высоту приставного столика можно изменять вращением регулируемых ножек.

Предпосылка:

- Рабочий стол снят.
- > Поднимите иглу.
- > Поднимите лапку.
- > Выключите машину.
- > Раздвиньте ножки приставного столика.
- > Надвиньте приставной столик слева направо на рукавную платформу, чтобы защелкнулся фиксатор.

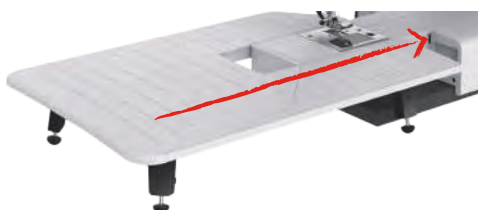

- > Чтобы снять приставной столик, вытяните приставной столик влево над рукавной платформой.



2.7 Лапка

Регулировка положения лапки коленным рычагом

- > Отрегулируйте высоту сиденья так, чтобы можно было обслуживать коленный рычаг коленом.

- > Чтобы поднять лапку, надавите коленом коленный рычаг вправо.



- Одновременно ослабляется натяжение нитки.
- > Медленно отпустите коленный рычаг, чтобы опустить лапку.

Замена лапки

Снятие подошвы лапки

- > Поднимите лапку.
- > Надавите пальцем на передний кант подошвы лапки.

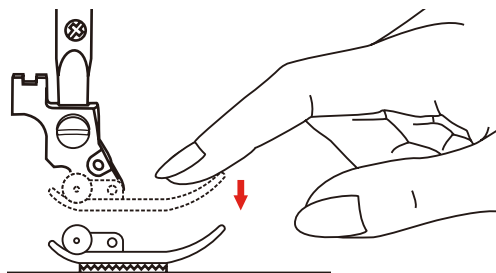

Установка подошвы лапки

- > Поднимите лапку (1).
- > Уложите новую подошву лапки (2) под прорезь лапкодержателя (3) так, чтобы прорезь лапкодержателя оказалась под стержнем подошвы лапки (4).
- > Надавите новую подошву лапки вверх до защелкивания.

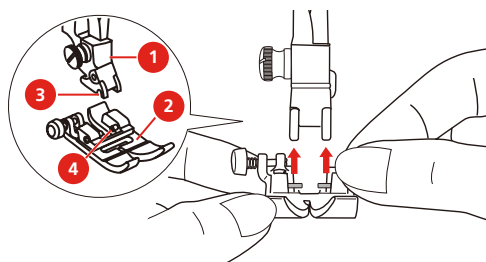

Замена лапкодержателя

Предпосылка:

- Подошва лапки снята.
- > Поднимите лапку.
- > Направьте лапкодержатель (1) влево вниз к штанге лапки (2).
- > Удерживайте лапкодержатель и завинтите винт вручную.

- > Затяните крепежный винт иглы отверткой.

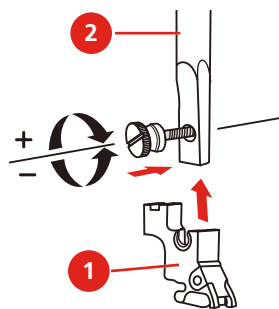

Установка кромкоправителя

Кромкоправитель подходит для шитья параллельных линий.

- > Вставьте кромкоправитель (1) в отверстие лапки (2).
- > Установите нужное расстояние к ближайшему шву.

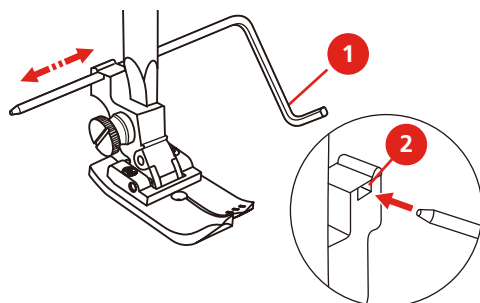

Показание подошвы лапки на рабочей поверхности.

Рекомендуемая для выбранной строчки подошва лапки будет показана. Кроме этого можно просмотреть опциональные подошвы лапки.

- > Включите машину.
- > Выберите образец строчки.
 - На клавише «Индикатор лапки/Выбор лапки» будет показана рекомендуемая подошва лапки в буквенном обозначении.
- > Нажмите клавишу «Индикатор лапки/Выбор лапки».
 - Будут показаны все подошвы лапок.



- Зеленой птичкой отмечена рекомендуемая лапка.
- Желтой звездочкой помечены подошвы лапок, которые также можно использовать для выбранной строчки для специальных целей.

Регулировка прижима лапки



Прижим лапки используется для того, чтобы оптимально установить прижим лапки на ткани в соответствии с плотностью ткани. Для толстых тканей рекомендуется уменьшить давление прижимной лапки. Преимущество этого способа заключается в том, что ткань лучше перемещается. Если давление прижимной лапки установлено ниже 0, прижимная лапка даже поднимается, чтобы дать толстой ткани больше места. Для тонких тканей рекомендуется увеличить давление прижимной лапки. При этом ткань не будет слишком легко перемещаться под лапкой.

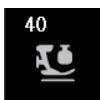

- > Нажмите кнопку «Прижим лапки».
- > Настройте прижим лапки.

2.8 Игла и игольная пластина

Замена иглы

- > Поднимите лапку.
- > Поднимите иглу.
- > Выключите машину и отсоедините ее от сети.
- > Ослабьте крепежный винт (1) отверткой.
- > Извлеките иглу.
- > Держите новую иглу (2) лыской на колбе назад. Вдвиньте иглу вверх в иглодержатель до упора (3).
- > Затяните крепежный винт иглы отверткой.

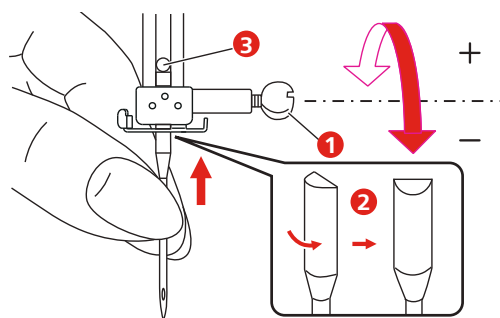

Выбор иглы в интерфейсе пользователя

После замены иглы можно проверить, можно ли использовать ее с выбранной игольной пластиной.



- > Нажмите клавишу «Выбор игл» или «Выбор игольных пластинок и игл».

- > Выберите вставленную иглу.

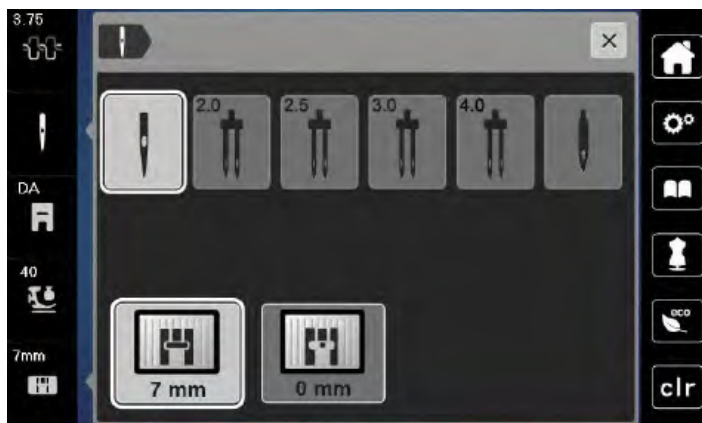

- Если выбранная игла подходит к выбранной игольной пластине и к лапке, можно начинать шить.
- Если выбранная игла не подходит к игольной пластине, появится красный восклицательный знак.

Установка остановки иглы в верхнем/нижнем положении (постоянно)

- > Чтобы надолго установить позицию остановки иглы, нажмите кнопку «Остановка иглы в верхнем/нижнем положении».
 - Машина останавливается с нижней позицией иглы, как только будет отпущена пусковая педаль или будет нажата кнопка «Пуск/Остановка».
- > Повторно нажмите клавишу «Остановка иглы в верхнем/нижнем положении».
 - Машина останавливается с верхней позицией иглы, как только будет отпущена пусковая педаль или будет нажата кнопка «Пуск/Остановка».

Замена игольной пластины

Игольные пластины снабжены продольными, поперечными и диагональными маркировками в миллиметрах (mm) и дюймах (inch). Эти маркировки помогают при шитье или при точном простегивании. **Указание:** Маркировки шпульного колпачка и игольной пластины должны совпадать.

Предпосылка:

- Транспортер опущен.
 - Машина отключена и отсоединена от сети.
 - Конвертер моталки, игла и лапка удалены.
- > Выверните винты игольной пластины отверткой.

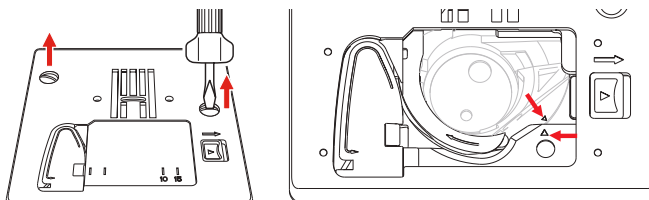

- > Снимите игольную пластину.
- > Положите новую игольную пластину и затяните винты отверткой.

Проверка игольной пластины в интерфейсе пользователя

После замены игольной пластины можно проверить, можно ли использовать ее с выбранной иглой.

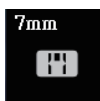

- > Нажмите кнопку «Выбор игольных пластинок и игл».
 - Вставленная игольная пластина автоматически распознается и изображается на экране.

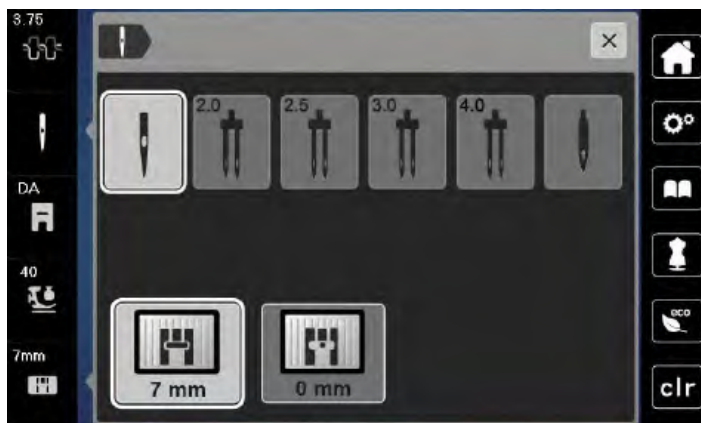

- Если выбранная игольная пластина окажется подходящей к игле, можно начинать процесс шитья.
- Ширина строчки автоматически устанавливается на допустимое значение.
- Если выбранная игла не подходит к игольной пластине, появится красный восклицательный знак.

2.9 Вдевание нитки

Подготовка заправки ниток

- > Переведите иглу нажатием клавиши «Игла вверх/вниз» в верхнее положение.
- > Поднимите лапку.

Заправка верхней нитки

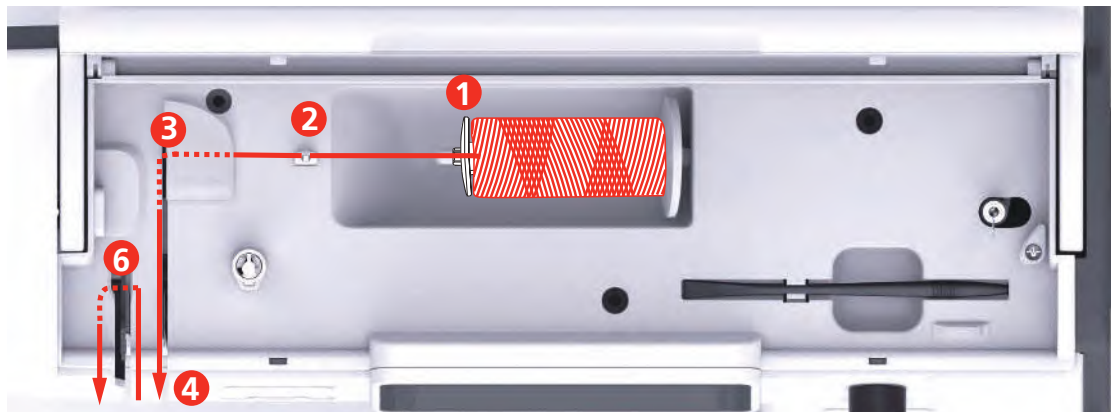

- | | | | |
|---|---|----|-----------------------|
| 1 | Нитесматывающая шайба | 7 | Направляющая |
| 2 | Нитенаправитель | 8 | Направляющая |
| 3 | Регулятор предварительного натяжения нити | 9 | Рычажок нитевдевателя |
| 4 | Нитенатяжные шайбы | 10 | Проволочный крючок |
| 5 | Крышка нитепритягивателя | 11 | Нитеобрезатель |
| 6 | Нитепритягиватель | 12 | Нитка |

- > Насадите катушку на катушкодержатель таким образом, чтобы нитка сматывалась в направлении часовой стрелки.
- > Насадите подходящую к катушке нитесматывающую шайбу.
- > Проведите нитку через нитенаправитель.

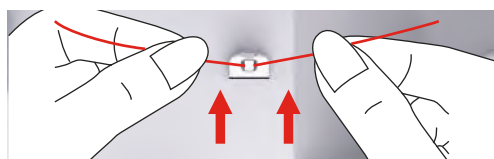

> Протяните нитку через регулятор натяжения.



> Уложите концы нитки вниз вдоль канала.



> Протяните нитку вниз вокруг крышки нитепритягивателя.

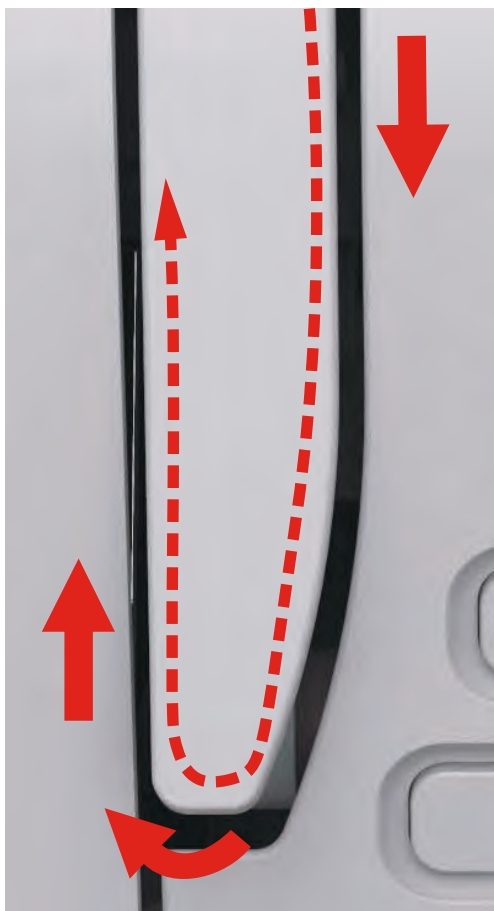

- > Протяните нитку сверху справа налево через нитепротягиватель, а затем снова вниз.

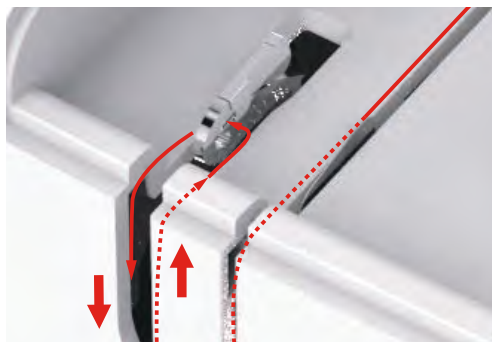

- > Протяните нитку через нитенаправители над иглой.
- > Опустите лапку.



- > Отожмите рычажок вниз до упора.
 - Проволочный крючок проходит через игольное ушко.
 - Чтобы избежать повреждения нитевдевателя, лапка автоматически опускается.

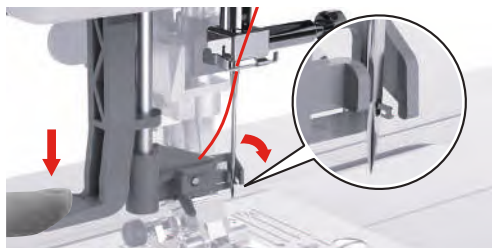

- > Обведите нитку вокруг нитенаправителя.
- > Протяните нитку перед иглой и под проволочным крючком и держите ее.

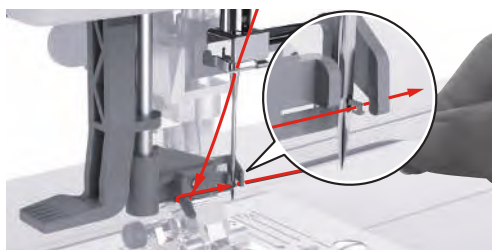

- > Чтобы обрезать лишние нитки, удерживайте концы ниток и осторожно проведите их над нитеобрезателем. **Указание:** Используйте правый нитеобрезатель только при заправке нитки.

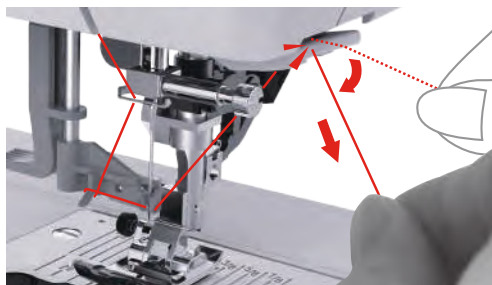

- > Чтобы вдеть нитку в иглоушко, поднимите рычажок нитевдевателя, при этом держите нитку слабее.
 - Проволочный крючок оттягивается назад и тянет нитку сквозь игольное ушко к петле.
- > Протяните нитку сквозь игольное ушко.



Заправка двухстержневой иглы

Предпосылка:

- Лапка для зигзага вставлена.
 - Двухстержневая игла вставлена.
 - Всталены второй катушкодержатель, войлочная шайба и вторая катушка.
- > Проведите нитку с горизонтального катушкодержателя (красного) в направлении стрелки на левую сторону нитенатяжной шайбы (1).

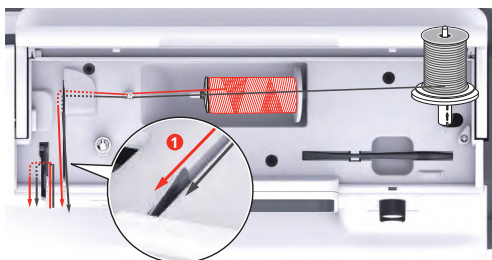

- > Проведите нитку до нитенаправителя над иглой.



- > Вденьте нитку руками в левую иглу.

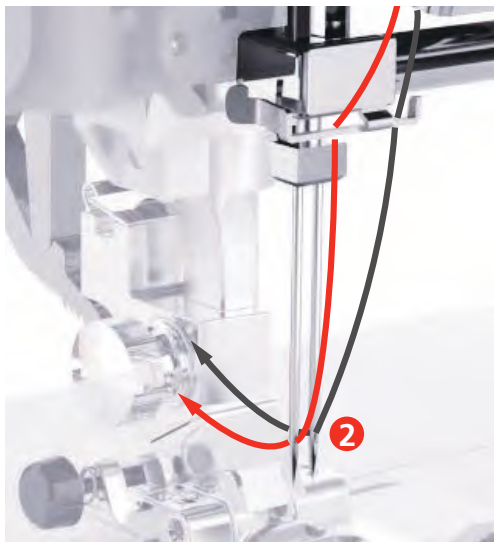

- > Проведите нитку с вертикального катушкодержателя (синего) в направлении стрелки на правой стороне нитенатяжной шайбы (1).
- > Проведите нитку до нитенаправителя над иглой.
- > Вденьте нитку руками в правую иглу.

ВНИМАНИЕ

Поломка иглы из-за неподходящей лапки, неправильного стежка или позиции иглы

В комбинации с неподходящей лапкой, неправильным стежком и позицией иглы игла может столкнуться с лапкой или игольной пластиной и сломаться.

- > Вставьте лапку для выполнения зигзага.
- > Выберите прямую строчку.
- > Установите среднюю позицию иглы.

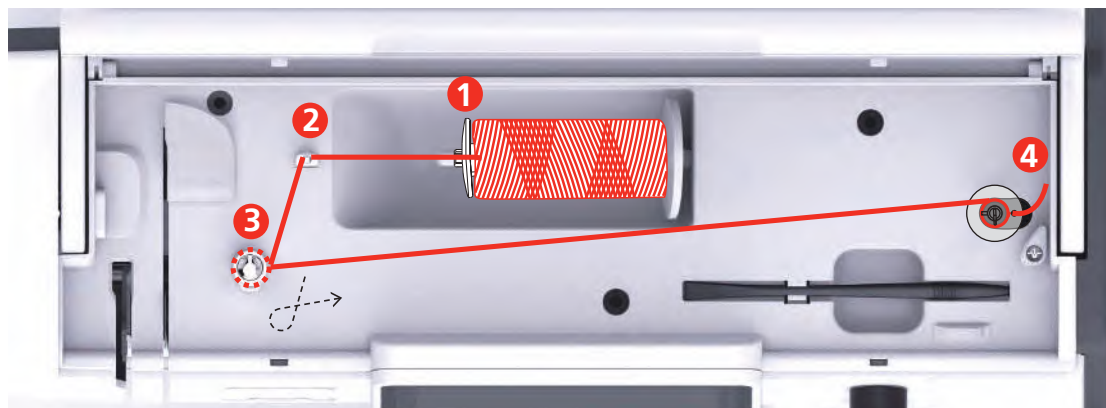
Намотка шпульной нитки

- | | | | |
|---|-----------------------|---|--|
| 1 | Нитесматывающая шайба | 3 | Регулятор предварительного натяжения моталки |
| 2 | Нитенаправитель | 4 | Шпиндель моталки |

- > Чтобы избежать зависания или обрыва скользких ниток, натяните на катушку сетку для катушек.

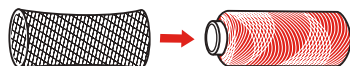

- > Насадите катушку и нитесматывающую шайбу на шпиндель моталки. При маленьких катушках используйте маленькую нитесматывающую шайбу.

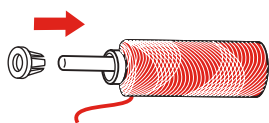

- > Проведите нитку через нитенаправитель.

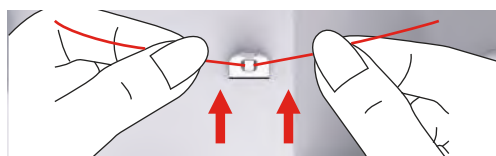

- > Обведите нитку в направлении стрелки вокруг регулятора предварительного натяжения моталки.

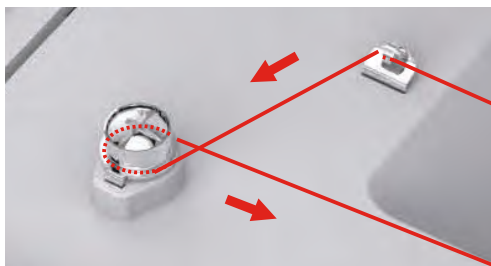

- > Вытяните конец нитки через одно из внутренних отверстий шпульки и насадите пустую шпульку на моталку.

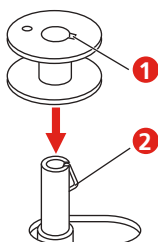

- > Переведите шпульку в правую позицию.

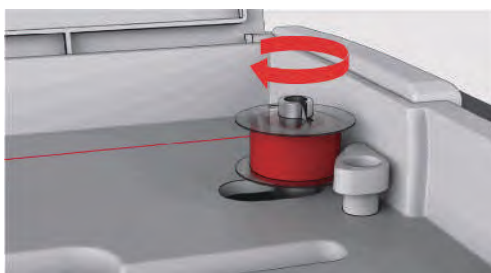

– В качестве контроля мигает клавиша «Пуск/Остановка» и открывается дисплей для намотки.



- > Удерживайте конец нитки рукой.

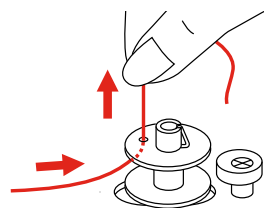

- > Чтобы стартовать и снова останавливать процесс намотки на несколько оборотов, нажмите клавишу «Пуск/Остановка», так чтобы нитка прочно сидела на шпулке.

- > Обрежьте конец нитки над внутренним отверстием.



- > Чтобы продолжить процесс намотки, нажмите кнопку «Start/Stop».

- > Чтобы остановить процесс намотки, нажмите кнопку «Start/Stop».

- > Сдвиньте устройство для намотки влево в исходную позицию.

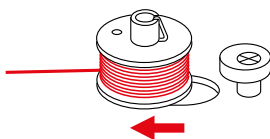

- > Снимите шпульку и обрежьте нитку.

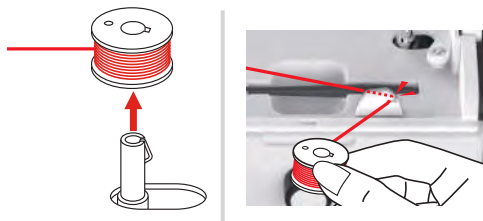

Заправка шпульной нитки

ВНИМАНИЕ

Поломка иглы из-за неравномерно намотанных шпулек

Неравномерно намотанные шпульки могут привести к поломке иглы или к неправильному натяжению нитки.

- > Насаживайте только равномерно намотанные шпульки.

Предпосылка:

- Игла находится в верхней позиции.
 - Лапка находится в верхней позиции.
 - Машина отключена.
- > Чтобы открыть Крышка челнока, переместите ручку вправо и снимите Крышка челнока.

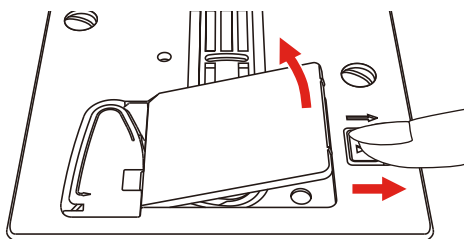

- > Насадите новую шпульку так, чтобы нитка наматывалась против часовой стрелки.

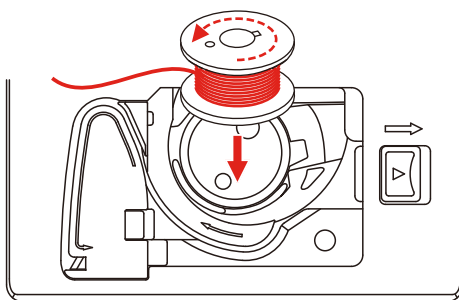

- > Затяните нитку в прорезь (1).

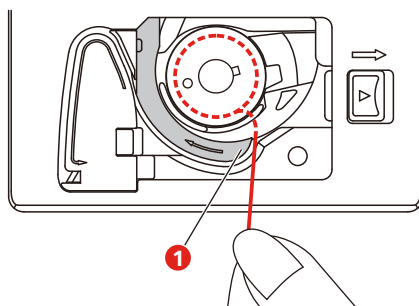

- > Слегка надавите на шпульку.

- > Чтобы втянуть нитку в нитенаправитель для шпульной нитки, следуйте стрелкам.

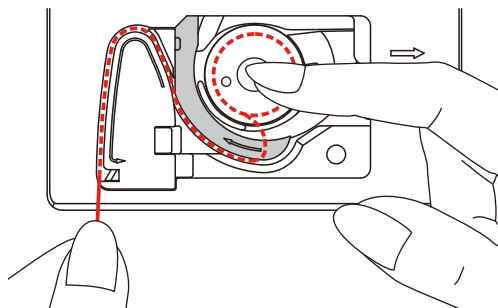

- > Чтобы обрезать лишнюю нитку, возьмите конец нитки и протяните его над нитеобрезателем (2).

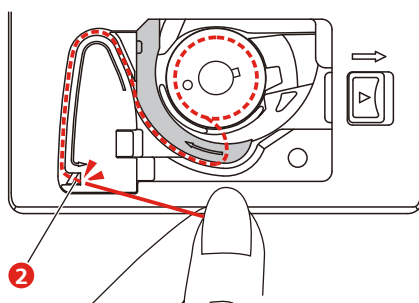

- > Установите Крышка челнока.

3 Программа Setup

3.1 Настройки по шитью

Регулировка натяжения верхней нитки

Изменения натяжения верхней нитки в программе Setup оказывают влияние на все образцы. Установки в Setup сохраняются после выключения.



> Нажмите клавишу «Программа Setup».



> Нажмите клавишу «Настройки по шитью».



> Нажмите клавишу «Регулировка натяжения верхней нитки».
> Отрегулируйте натяжение верхней нитки.

Установка максимальной скорости шитья

С помощью этой функции можно уменьшить максимальную скорость.



> Нажмите кнопку «Программа Setup».



> Нажмите кнопку «Настройки по шитью».



> Нажмите кнопку «Максимальная скорость шитья».
> Установите максимальную скорость.

Установка закрепительных стежков

Если включена эта функция, машина автоматически закрепляет строчку в начале образца 4-мя закрепительными стежками после обрезки нитки.



> Нажмите клавишу «Программа Setup».



> Нажмите клавишу «Настройки по шитью».



> Включите или отключите «Закрепительные стежки в начале образца».

Установка высоты лапки

Высоту висения лапки можно устанавливать в пределах от 1 до макс. 6 мм в зависимости от плотности ткани.



> Нажмите клавишу «Программа Setup».



> Нажмите клавишу «Настройки по шитью».



> Нажмите клавишу «Программирование кнопок и полей».



> Нажмите клавишу «Программирование позиции подвешивания лапки».

> Чтобы установить расстояние между игольной пластиной и лапкой, вращайте «Многофункциональную клавишу вверх» или «Многофункциональную клавишу вниз» или нажимайте на клавиши «Плюс» / «Минус».

Программирование клавиши «Закрепление строчки»

Количество и вид закрепительных стежков можно запрограммировать.

Количество закрепок при рабочих строчках можно запрограммировать в верхней части дисплея (1).

Закрепку декоративных строчек и комбинаций образцов можно запрограммировать в нижней части дисплея (2).



> Нажмите клавишу «Программа Setup».



> Нажмите клавишу «Настройки по шитью».



> Нажмите клавишу «Программирование кнопок и полей».



> Нажмите клавишу «Программирование клавиши Закрепление строчки».

> Чтобы установить количество закрепительных стежков при рабочих строчках, нажмите клавиши «Плюс» или «Минус» в верхней части дисплея (1).



> Чтобы активировать автоматическое закрепление для декоративных строчек и комбинаций образцов, нажмите клавишу «Закрепление шва».

> Чтобы установить количество закрепительных стежков на маленьких расстояниях, нажмите клавиши «Плюс» или «Минус» в нижней части дисплея (2).



- > Чтобы деактивировать автоматическое закрепление для декоративных строчек и комбинаций образцов, нажмите повторно кнопку «Закрепление шва».
- > Чтобы закрепить выбранный образец в конце, нажмите клавишу «Конец образца».
 - Машина выполняет закрепочные стежки и останавливается в конце образца.
- > Чтобы деактивировать закрепку в конце образца, нажмите повторно клавишу «Конец образца».

Программирование клавиши «Нитеобрезатель»

Автоматическую закрепку можно регулировать перед обрезкой нити.



- > Нажмите клавишу «Программа Setup».



- > Нажмите клавишу «Настройки по шитью».



- > Нажмите клавишу «Программирование кнопок и полей».



- > Нажмите клавишу «Программирование клавиши Нитеобрезатель».



- > Чтобы выполнить 4 закрепочных стежка перед обрезкой нитки, нажмите клавишу «Закрепление шва».
- > Чтобы установить количество закрепочных стежков, нажмите клавиши «Минус» или «Плюс».
- > Чтобы деактивировать автоматическое закрепление строчки, нажмите повторно клавишу «Закрепление шва».

Установка позиции лапки при остановке иглы внизу

При опущенной игле лапка приводится в подвешенное состояние, если игла запрограммирована в нижней позиции.



- > Нажмите клавишу «Программа Setup».



- > Нажмите клавишу «Настройки по шитью».



- > Нажмите клавишу «Программирование кнопок и полей».



- > Нажмите клавишу «Нижняя позиция лапки при остановке иглы».



- > Чтобы активировать поднятую в подвешенное состояние лапку с остановкой иглы внизу, нажмите на выключатель.
- > Чтобы деактивировать поднятую в подвешенное состояние лапку с остановкой иглы внизу, нажмите на выключатель повторно.

Программирование клавиши «Шитье в обратном направлении»

Можно выбирать между «Шитье в обратном направлении» и «Шитье в обратном направлении стежок за стежком».



> Нажмите клавишу «Программа Setup».



> Нажмите клавишу «Настройки по шитью».



> Нажмите клавишу «Программирование кнопок и полей».



> Нажмите клавишу «Программирование клавиши Шитье в обратном направлении».



> Чтобы активировать шитье в обратном направлении стежок за стежком, нажмите клавишу «Постежковое шитье в обратном направлении».

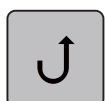

> Чтобы активировать шитье в обратном направлении, нажмите клавишу «Шитье в обратном направлении».

Программирование клавиши «Игла вверх/вниз»

Для остановки шитья с опущенной иглой можно установить высоту висения лапки.



> Нажмите клавишу «Программа Setup».



> Нажмите клавишу «Настройки по шитью».



> Нажмите клавишу «Программирование кнопок и полей».



> Нажмите клавишу «Программирование клавиши Игла вверх/вниз».

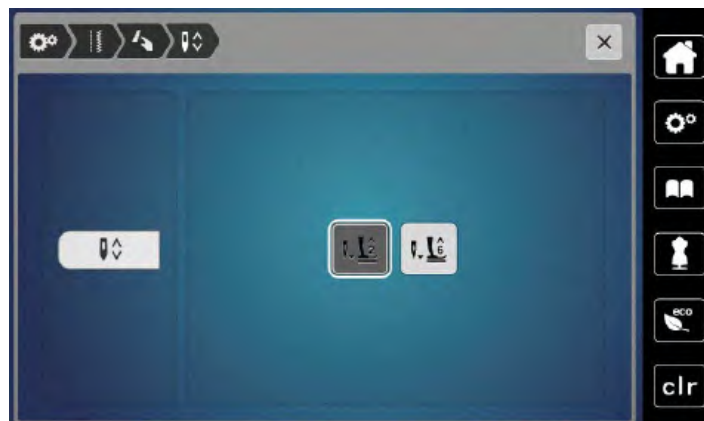

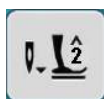

- > Чтобы установить высоту висения при опущенной игле на 2 мм, нажмите «Высота висения лапки 2».



- > Чтобы установить высоту висения при опущенной игле на 6 мм, нажмите «Высота висения лапки 6».

ВНИМАНИЕ! Если используется лапка для шитья по разметке, то высота висения лапки должна достигать максимально 2 мм во избежание столкновения с иглодержателем.

Индивидуальное программирование пусковой педали

Если клавиша «Игла вверх/вниз» активна, игла поднимается или опускается нажатием пяткой на пусковую педаль. В качестве альтернативы может быть позиционирована лапка, обрезана нитка и установлена автоматическая закрепка.



- > Нажмите клавишу «Программа Setup».



- > Нажмите клавишу «Настройки по шитью».



- > Нажмите клавишу «Программирование пусковой педали».

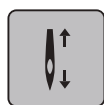

- Клавиша «Игла вверх/вниз» в базовой установке активна.
- Нажатие пяткой на пусковую педаль поднимает или опускает иглу.



- > Чтобы запрограммировать нажатие пяткой, нажмите кнопку «Программирование нажатия пяткой».



- > Чтобы активировать автоматическое закрепление нажатием пятки, нажмите клавишу «Закрепление шва».
- > Чтобы установить количество закрепительных строчек, нажмите клавиши «Плюс» или «Минус».
- > Чтобы деактивировать автоматическое закрепление нажатием пятки, нажмите повторно клавишу «Закрепление шва».



- > Чтобы активировать автоматическую обрезку нитки нажатием пятки, нажмите клавишу «Автоматический нитеобрезатель».
- > Чтобы деактивировать автоматическую обрезку нитки нажатием пятки, нажмите повторно клавишу «Автоматический нитеобрезатель».



- > Чтобы лапка при нажатии пяткой оставалась внизу, нажмите клавишу «Игла вверх/вниз».
- > Чтобы лапка при нажатии пяткой оставалась наверху, повторно нажмите клавишу «Игла вверх/вниз».
- Если активна только клавиша «Игла вверх/вниз» без «Автоматический нитеобрезатель» и «Закрепление шва», то функция может привести лапку в подвешенную или в наивысшую (12 мм) позицию.

Автоматическая компенсация прижима лапки

Во время шитья машина постоянно распознает актуальную плотность ткани и своевременно устанавливает точное прижимное усилие лапки, чтобы обеспечить равномерную подачу ткани.



> Нажмите клавишу «Программа Setup».



> Нажмите клавишу «Настройки по шитью».



- > Чтобы активировать автоматическую компенсацию прижима лапки, нажмите клавишу «Измерение плотности ткани».
- > Чтобы деактивировать автоматическую компенсацию прижима лапки, нажмите повторно клавишу «Измерение плотности ткани».

Корректировка общего баланса

Различные ткани, нитки и прокладки могут так повлиять на запрограммированные образцы строчек, что их нельзя будет сшить точно. Электронным балансом можно откорректировать эти отклонения и тем самым оптимально подогнать образец к обрабатываемой ткани.



- > Выберите образец строчки или алфавит.
- > Нажмите клавишу «Программа Setup».



> Нажмите клавишу «Настройки по шитью».



- > Нажмите клавишу «Баланс».
 - Появится обзор образцов строчки.
- > Чтобы откорректировать продольное направление образца, вращайте клавишу «Многофункциональная клавиша» до тех пор, пока предварительный обзор образца не совпадет со сшитым образцом на ткани.

3.2 Настройки по вышиванию

Регулировка натяжения верхней нитки

Изменения натяжения верхней нитки в программе Setup оказывают влияние на все вышивальные образцы.



> Нажмите кнопку «Программа Setup».



> Нажмите кнопку «Настройки по вышиванию».



- > Нажмите кнопку «Регулировка натяжения верхней нитки».
- > Отрегулируйте натяжение верхней нитки.

Установка максимальной скорости вышивания

С помощью этой функции можно уменьшить максимальную скорость.



> Нажмите кнопку «Программа Setup».



> Нажмите кнопку «Настройки по вышиванию».



> Нажмите кнопку «Максимальная скорость вышивания».
> Установите максимальную скорость.

Калибровка вышивальных пялец

Калибровка вышивальных пялец это установка иглы в середине пялец.

Предпосылка:

- Вышивальный модуль подсоединен, а пяльцы встроены с соответствующим вышивальным шаблоном.



> Нажмите клавишу «Программа Setup».



> Нажмите клавишу «Настройки по вышиванию».



> Нажмите клавишу «Калибровка вышивальных пялец».
– Машина распознает пяльцы автоматически и перемещается в середину пялец.
> Установите иглу с помощью стрелок на экране точно в середину и подтвердите это.

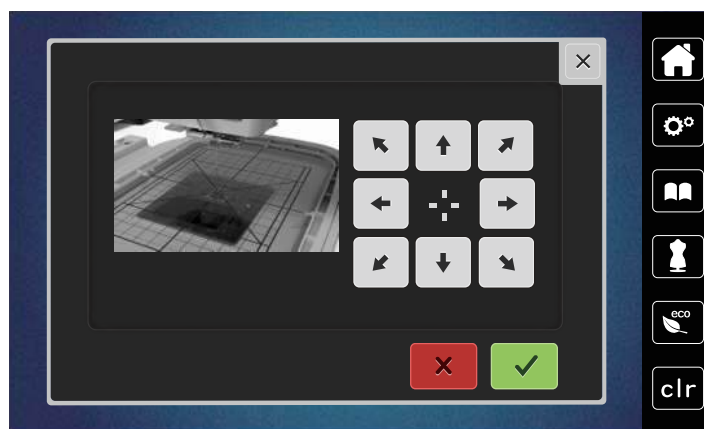

Отключение закрепки



> Нажмите клавишу «Программа Setup».



> Нажмите клавишу «Настройки по вышиванию».



> Нажмите клавишу «Закрепка включена/отключена».
> Чтобы отключить закрепительные стежки, нажмите на выключатель в левой нижней части.
– Закрепительные стежки не будут выполнены и нижнюю нитку нужно будет достать руками и удерживать в начале вышивания.
> Чтобы включить закрепительные стежки, нажмите повторно на выключатель.

Установка обрезки нити



> Нажмите клавишу «Программа Setup».



> Нажмите клавишу «Настройки по вышиванию».



> Нажмите клавишу «Установки обрезки ниток».



- > Чтобы отключить автоматическую обрезку ниток перед сменой ниток, нажмите на выключатель в верхней части дисплея (1).
- > Чтобы включить автоматическую обрезку ниток перед сменой ниток, нажмите повторно на выключатель в верхней части дисплея (1).
- > Чтобы деактивировать ручную обрезку ниток после вышивания, нажмите на выключатель в нижней части дисплея (2).
 - Машина не останавливается для обрезки ниток.
- > Чтобы активировать ручную обрезку ниток после вышивания, нажмите на выключатель в нижней части дисплея (2).
 - Машина остановится после примерно 7 стежков.
- > Обрежьте остатки ниток ножницами.

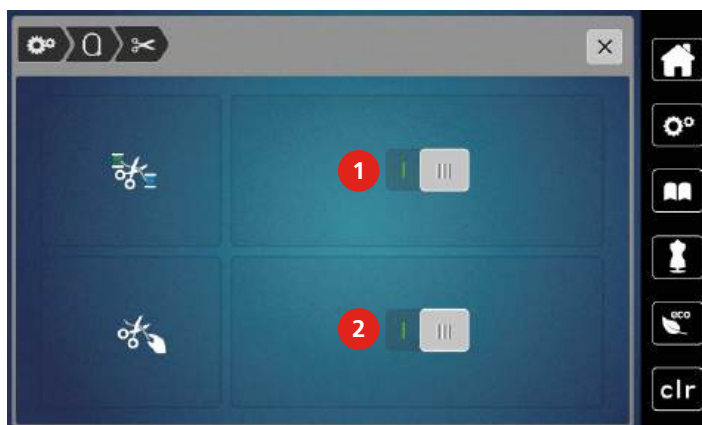

Установка высоты лапки



> Нажмите клавишу «Программа Setup».



> Нажмите клавишу «Настройки по вышиванию».



- > Нажмите клавишу «Установка толщины ткани».
- > Чтобы установить расстояние между вышивальной лапкой и игольной пластиной, вращайте «Многофункциональную клавишу вверх» или «Многофункциональную клавишу вниз» или нажимайте на клавиши «Плюс» / «Минус».

3.3 Выбор собственных установок



- > Нажмите клавишу «Программа Setup».



- > Нажмите клавишу «Персональные установки».
- > Выберите нужный цвет дисплея.

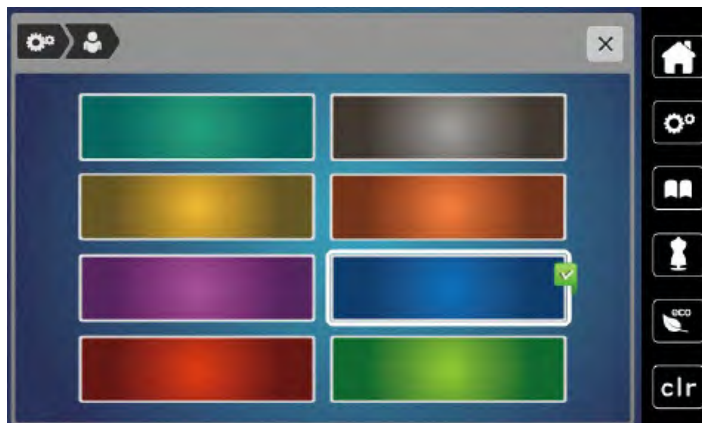

3.4 Функции контроля

Установка контроля игольной нитки



- > Нажмите кнопку «Программа Setup».



- > Нажмите кнопку «Функции контроля».



- > Чтобы отключить сенсор контроля игольной нитки, нажмите на выключатель в верхней части дисплея.
- > Чтобы включить сенсор контроля игольной нитки, повторно нажмите на выключатель.

Установка контроля шпульной нитки



- > Нажмите кнопку «Программа Setup».



- > Нажмите кнопку «Функции контроля».



- > Чтобы отключить сенсор контроля шпульной нитки, нажмите на выключатель в нижней части дисплея.
- > Чтобы включить сенсор контроля шпульной нитки, повторно нажмите на выключатель.

3.5 Включение/отключение звукового сигнала



- > Нажмите клавишу «Программа Setup».



- > Чтобы отключить все звуковые сигналы, нажмите клавишу «Включение/отключение звуков».
- > Чтобы включить все звуковые сигналы, нажмите повторно клавишу «Включение/отключение звуков».

3.6 Установки машины

Настройка яркости дисплея

Яркость дисплея можно настраивать по собственным потребностям.



- > Нажмите кнопку «Программа Setup».



- > Нажмите кнопку «Установки машины».



- > Нажмите кнопку «Установки экрана».
- > Установите яркость дисплея в верхней части экрана.

Установка подсветки

Яркость подсветки можно настраивать по собственным потребностям.



- > Нажмите кнопку «Программа Setup».



- > Нажмите кнопку «Установки машины».



- > Нажмите кнопку «Установки экрана».
- > Установите яркость подсветки в нижней части экрана.



- > Чтобы отключить лампу подсветки, нажмите на выключатель.
- > Чтобы включить лампу подсветки, нажмите повторно на выключатель.

Калибровка экрана

Дальнейшую информацию по этой теме Вы найдете в главе Приложение в пункте Устранение неполадок в конце инструкции по эксплуатации.



- > Нажмите кнопку «Программа Setup».



- > Нажмите кнопку «Установки машины».



- > Нажмите кнопку «Калибровка экрана».

- > Нажмите на крестики по очереди стилусом.



Восстановление базовых установок

ВНИМАНИЕ: Эта функция удаляет все индивидуальные установки.



- > Нажмите кнопку «Программа Setup».



- > Нажмите кнопку «Установки машины».



- > Нажмите кнопку «Заводские установки».



- > Чтобы восстановить базовые установки для шитья, нажмите кнопку «Базовая установка шитья» и подтвердите.



- > Чтобы восстановить базовые установки для вышивания, нажмите кнопку «Базовая установка вышивания» и подтвердите.



- > Чтобы восстановить все базовые установки, нажмите кнопку «Базовая установка машины», подтвердите и заново стартуйте машину.

Актуализация встроенной программы машины

Актуальную встроенную программу машины и подробную пошаговую инструкцию по процессу актуализации можно загрузить на сайте <https://www.bernette.com>. Как правило, при обновлении встроенной программы персональные данные и установки автоматически перенимаются.

ВНИМАНИЕ

Слишком рано удаляется флеш-накопитель USB (специальная принадлежность)

Встроенная программа машины не актуализируется, машиной пользоваться нельзя.

- > Удаляйте флеш-накопитель USB (специальная принадлежность) только после того, как успешно завершится процесс актуализации.

- > Вставьте в гнездо USB машины флеш-накопитель USB (специальная принадлежность) в формате FAT32 с новой версией ПО.

- > Нажмите клавишу «Программа Setup».





> Нажмите клавишу «Установки машины».



> Нажмите клавишу «Данные о машине».

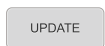

> Чтобы актуализировать встроенную программу машины, нажмите клавишу «Обновление».

Проверка версии ПО

Будет показана версия ПО машины.



> Нажмите клавишу «Программа Setup».



> Нажмите клавишу «Установки машины».



> Нажмите клавишу «Данные о машине».

Проверка общего количества стежков

Будет показано общее количество стежков машины и количество стежков, выполненных после последнего сервисного обслуживания, проведенного дилером bernette.

Через 4.000.000 стежков после сервисного обслуживания символом  будет рекомендовано техобслуживание специалистом bernette.



> Нажмите клавишу «Программа Setup».



> Нажмите клавишу «Установки машины».



> Нажмите клавишу «Данные о машине».

Выбор языка

Интерфейс пользователя можно переводить на нужный язык по желанию клиента.



> Нажмите клавишу «Программа Setup».



> Нажмите клавишу «Установки машины».



> Нажмите клавишу «Выбор языка».

> Выберите язык.

4 Системные установки

4.1 Вызов учебной программы

Учебная программа Tutorial дает информацию и разъяснения по различным областям шитья и вышивания и по разнообразным стежкам.



- > Нажмите кнопку «Учебная программа».
- > Чтобы получить информацию, выберите нужную тему.

4.2 Использование режима Eco

При длительном прерывании работы машина может перейти в режим экономии. На дисплее нельзя ничего выбрать, а машина не может быть включена.



- > Нажмите клавишу «Режим eco».
 - Дисплей выключается. Расход энергии уменьшается и отключается подсветка.

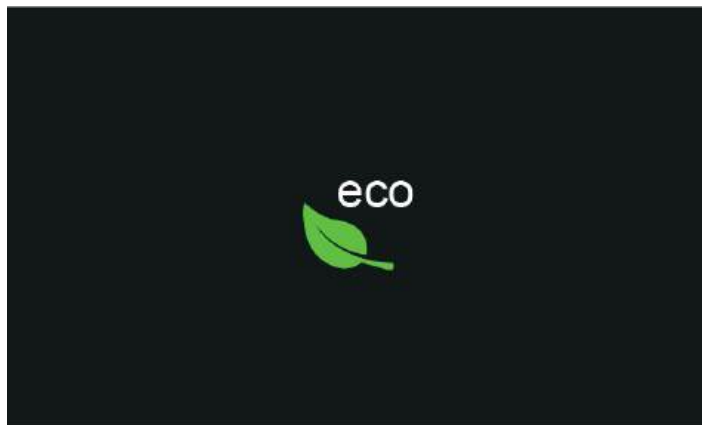

- > Нажмите на «Режим eco» на дисплее.
 - Машина вновь готова к эксплуатации.

4.3 Вызов консультанта по шитью

Консультант по шитью информирует о помощи при принятии решений в швейных проектах. По данным о ткани и выбранном швейном проекте показываются, например, предложения по подходящим игле и лапке.



- > Нажмите клавишу «Консультант по шитью».
- > Выберите ткань, на которой Вы будете шить.



- | | | | |
|---|---------------------------------------|----|-----------------------------|
| 1 | Слегка тканые материалы | 7 | Плотные трикотажные изделия |
| 2 | Материалы средней плотности | 8 | Мех/Искусственный мех |
| 3 | Плотно тканые изделия | 9 | Махровые материалы |
| 4 | Джинсовые ткани | 10 | Ворсовые ткани |
| 5 | Легкие трикотажные изделия | 11 | Кожа и винил |
| 6 | Трикотажные изделия средней плотности | 12 | Тюль и кружева |

- > Выберите швейный проект.
 - Стежок подбирается автоматически, все остальные изменения необходимо провести самостоятельно.



- | | |
|--------------------|---------------------------|
| 1 Швы | 6 Декоративное шитье |
| 2 Обшивка кантов | 7 Машинная стежка квилтов |
| 3 Потайной шов | 8 Шитье свободными руками |
| 4 Пуговичные петли | 9 Пришивание аппликаций |
| 5 Застежки молния | |

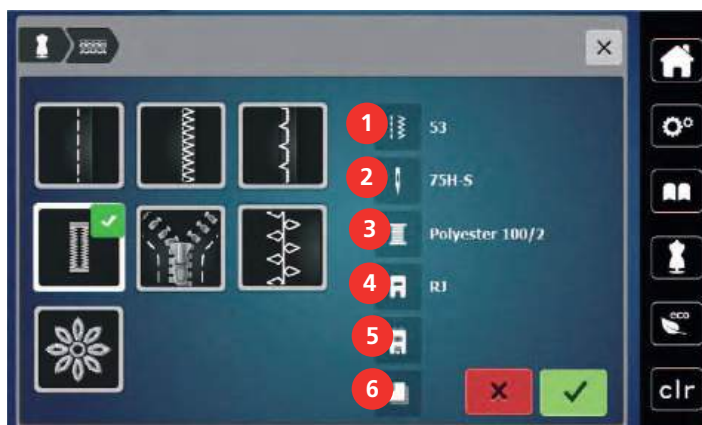

- | | |
|-------------------------------|-------------------------------------|
| 1 Рекомендуемый номер строчки | 4 Рекомендуемая лапка |
| 2 Рекомендуемая игла | 5 Пуговичные петли с вкладной нитью |
| 3 Рекомендуемые нитки | 6 Рекомендуется стабилизатор |

- > Настройте машину согласно инструкциям.

4.4 Кнопкой «clr» отменяются все изменения

Все изменения образцов можно вернуть к базовым установкам. Исключением являются образцы, сохраненные в собственной ячейке памяти, и функции контроля.



- > Нажмите кнопку «Удаление установок».

5 Креативное шитье

5.1 Обзор меню выбора шитья

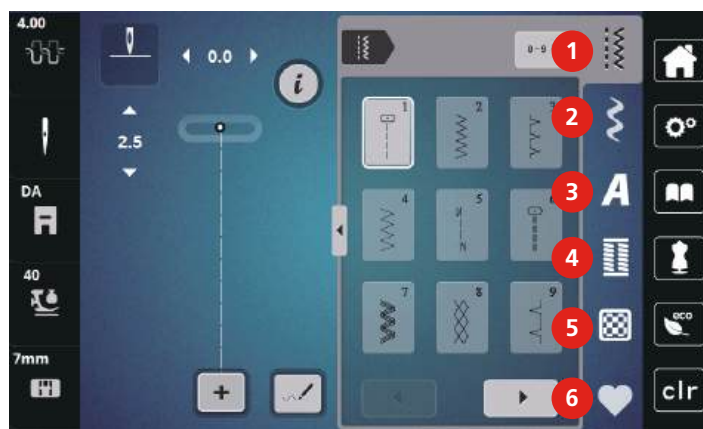

- | | |
|--------------------------|-------------------------|
| 1 «Рабочие строчки» | 4 «Петли» |
| 2 «Декоративные строчки» | 5 «Стежки для квилтов» |
| 3 «Алфавиты» | 6 «Персональная память» |

Выбор образца строчки

- > Выберите образец строчки, алфавит или петлю.
- > Чтобы просмотреть другие образцы строчек, прокрутите вправо (1).
- > Чтобы увеличить перечень, нажмите кнопку «Увеличение/уменьшение окна» (2).
- > Чтобы уменьшить перечень образцов строчек, нажмите повторно клавишу «Увеличение/уменьшение окна» (2).
- > Чтобы выбрать образец по номеру строчки, нажмите клавишу «Выбор образца строчки номером» (3).
 - Если при вводе образца появляется «!!!», то образец нельзя использовать в режиме комбинации.
 - Если при вводе образца появляется «???», значит, такой образец не существует.

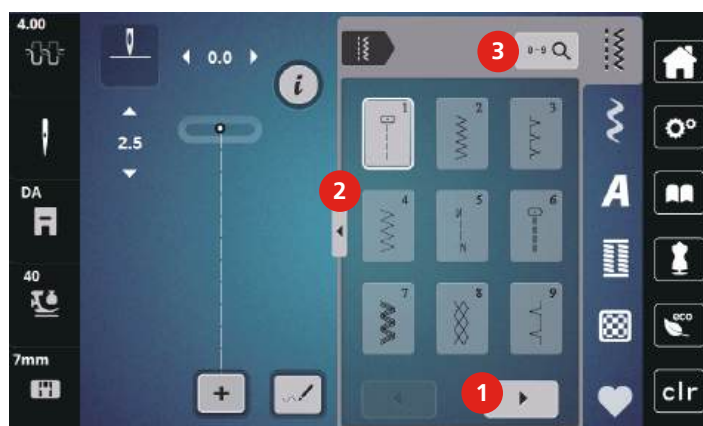

5.2 Верхний транспортер



Рекомендуется регулировать прижим лапки в зависимости от ткани. Чем толще ткань, тем слабее должен быть прижим лапки.

С верхним транспортером ткань одновременно подается сверху и снизу. Благодаря этому даже гладкие и тонкие ткани перемещаются равномерно и аккуратно. Полосы и клетки можно идеально подогнать благодаря равномерной подаче.

Применение верхнего транспортера

Верхний транспортер используется прежде всего при следующих швейных проектах:

- Шитье: Все виды шитья на сложных тканях, например, подрубка, застежки молния
- Петчворк: При точных полосках, клетках и при декоративных строчках с шириной строчки до 7 мм
- Аппликации: Пришивание тесемок и окантовка косой бейкой

Сложные для обработки ткани:

- Бархат, обычно в направлении ворса
- Махровые материалы
- Джерси, преимущественно в поперечном направлении к ворсу
- Искусственный мех или искусственный мех с покрытием
- Ваточный холст/фетр
- Ткани, подбитые ватой
- Полосатые и клетчатые узоры
- Ткани для гардин с повторяющимся узором

Ткани с плохим скольжением:

- Искусственная кожа, ткани с покрытием

Использование верхнего транспортера



Если используется верхний транспортер, нужно применять только лапки с задним отверстием.

- > Поднимите лапку.
- > Отожмите верхний транспортер вниз за лапку до фиксации.

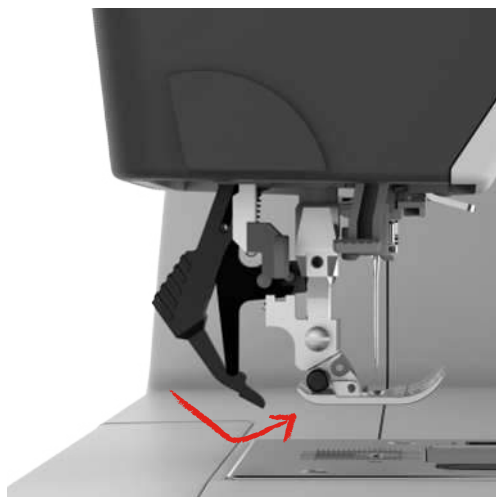

- > Поднимите лапку.
- > Чтобы снова снять верхний транспортер, вытяните его вниз и отклоните назад.

5.3 Регулятор скорости

Регулятором скорости можно плавно регулировать скорость.

- > Перемещайте регулятор скорости влево, чтобы уменьшить скорость.
- > Перемещайте регулятор скорости вправо, чтобы увеличить скорость.

5.4 Регулировка натяжения верхней нитки

Базовая установка натяжения верхней нитки осуществляется автоматически при выборе образца строчки.

Если используются другие швейные нитки, то могут возникнуть отклонения в натяжении верхней нитки. Поэтому необходимо индивидуально настроить натяжение верхней нитки в соответствии с швейным проектом и выбранным образцом строчки.

Чем выше натяжение верхней нитки, тем сильнее натягивается верхняя нитка и тем сильнее нижняя нитка втягивается в материал. При более слабом натяжении верхней нитки верхняя нитка натягивается слабее, а нижняя нитка из-за этого слабее втягивается в материал.

Изменения натяжения верхней нитки влияют на соответственно выбранный образец строчки. Постоянные изменения натяжения верхней нитки можно осуществить в программе Setup.



- > Нажмите кнопку «Натяжение верхней нитки».
- > Чтобы увеличить или уменьшить натяжение верхней нитки, передвиньте движок.



- 1 Постоянные изменения натяжения нитки
- 2 Натяжение нитки рабочего режима вышивания

5.5 Обработка образцов строчек

Настройка ширины строчки

- > Чтобы уменьшить ширину строчки, вращайте «Многофункциональную клавишу вверх» влево.
- > Чтобы увеличить ширину строчки, вращайте «Многофункциональную клавишу вверх» вправо.
- > Чтобы вызвать другие возможности установок, нажмите кнопку «Ширина строчки» (1).



Изменение длины стежка

- > Чтобы уменьшить длину стежка, вращайте «Многофункциональную клавишу внизу» влево.
- > Чтобы увеличить длину стежка, вращайте «Многофункциональную клавишу внизу» вправо.
- > Чтобы вызвать другие возможности установок, нажмите кнопку, «Длина стежка» (1).

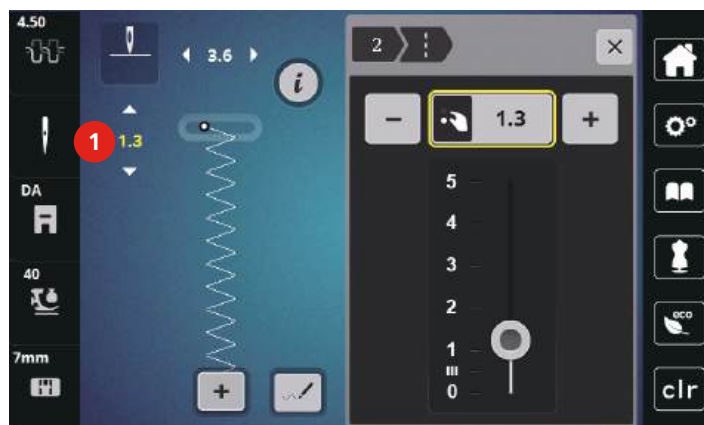

Корректировка баланса

Различные ткани, нитки и прокладки могут так повлиять на запрограммированные образцы строчек, что их нельзя будет сшить точно. Электронным балансом можно откорректировать эти отклонения и тем самым оптимально подогнать образец к обрабатываемой ткани.

- > Выберите образец строчки или алфавит.
- > Сшейте образец строчки.
- > Нажмите кнопку «i-диалог».



- > Нажмите кнопку «Баланс».
 - Появится обзор образцов строчки.

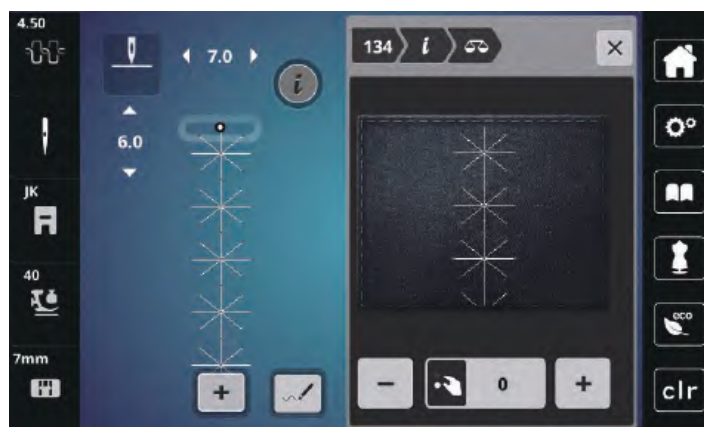

- > Чтобы откорректировать продольное направление образца, вращайте клавишу «Многофункциональная клавиша внизу» до тех пор, пока предварительный обзор образца не совпадет со сшитым образцом на ткани.



- > Измененные установки баланса можно сохранять для каждой строчки в «Персональная память».
- > Измененные установки баланса действительны до тех пор, пока не будет нажата кнопка «Удаление установок» или не будет выключена машина.

Установка повтора образца



- > Выберите образец строчки или алфавит.
- > Нажмите клавишу «i-диалог».



- > Чтобы повторить образец строчки, нажмите клавишу «Повтор образца» 1 раз.
- > Чтобы повторять образец строчки до 9 раз, нажимайте клавишу «Повтор образца» от 2-х до 9-ти раз.
 - Машина автоматически останавливается после выполнения напечатанного числа образцов.



- > Чтобы выполнить строчечный шов в конце шитья, активируется клавиша «Закрепление шва».
- > Чтобы деактивировать закрепление строчки, нажмите клавишу «Закрепление шва».

Зеркальное отображение образца



- > Выберите образец строчки или алфавит.
- > Нажмите кнопку «i-диалог».



- > Чтобы отобразить образец строчки слева направо, нажмите кнопку «Зеркальное отображение влево/вправо».



- > Чтобы удалить образец строчки в направлении шитья, нажмите кнопку «Зеркальное отображение вверх/вниз».

Изменение длины образца

Образцы стежков категории гладьевых строчек можно удлинять или укорачивать.



- > Выберите образец строчки.
- > Нажмите клавишу «i-диалог».



- > Нажмите клавишу «Изменение длины образца».
- > Чтобы установить длину образца, перемещайте задвижку или нажимайте на клавиши «Плюс»/«Минус» (1).
- > Чтобы установить плотность образца, нажимайте на клавиши «Плюс»/«Минус» (2).

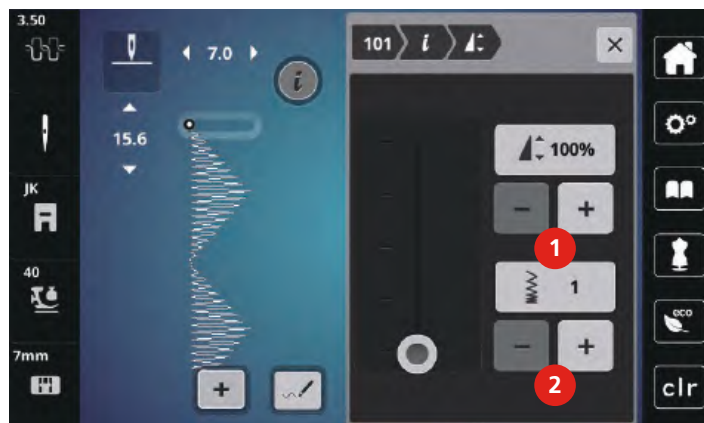

Непрерывное шитье в обратном направлении

- > Выберите образец строчки или алфавит.
- > Нажмите клавишу «i-диалог».



- > Чтобы постоянно шить в обратном направлении, нажмите клавишу «Шитье в обратном направлении» (1).

Шитье в обратном направлении стежок за стежком

- > Выберите образец строчки, алфавит или петлю.
- > Нажмите клавишу «i-диалог».



- > Чтобы шить в обратном направлении стежок за стежком, нажмите клавишу «Постежковое шитье в обратном направлении» (2).



5.6 Комбинирование образцов

Режим комбинирования образцов. Обзор



- | | |
|---|--|
| <p>1 «Ширина строчки»</p> <p>2 «Длина стежка»</p> | <p>3 «Режим комбинирования образцов/режим отдельных образцов»</p> <p>4 Отдельный образец строчки в пределах комбинации</p> |
|---|--|

Создание комбинаций стежков

В режиме комбинирования образцов можно составлять вместе образцы строчек и алфавиты по собственному желанию. Каждую комбинацию можно комбинировать макс. 20 строчками. Образцы дизайнера стежков нельзя использовать в комбинациях образцов.



- > Нажмите кнопку «Режим комбинирования образцов/режим отдельных образцов» (3).
- > Выберите нужный образец.



- > Чтобы вернуться в режим отдельных образцов, повторно нажмите кнопку «Режим комбинирования образцов/режим отдельных образцов».

Обработка отдельного образца строчки

Предпосылка:

- Комбинация образцов строчек создана.

- > Чтобы выбрать отдельный образец, нажмите на нужную позицию (1) в комбинации образцов.



- > Чтобы обработать отдельный образец строчки, нажмите кнопку «i-диалог».

Удаление отдельного образца строчки

- > Создайте комбинацию образцов строчек.
- > Чтобы выбрать отдельный образец, нажмите на нужную позицию (1) в комбинации образцов.



- > Нажмите клавишу «i-диалог».



- > Чтобы удалить отдельный образец строчки, нажмите кнопку «Удаление».

Добавление отдельного образца строчки

- > Чтобы добавить образец в начало, перейдите в самое начало в группу образцов и нажмите на вторую верхнюю стрелку (1).
 - Обе верхние стрелки деактивированы.
- > Добавьте новый образец строчки.



- > Создайте комбинацию образцов строчек.

- > Чтобы выбрать отдельный образец после выбранного образца, нажмите на нужную позицию (2) в комбинации образцов или используйте стрелку (3).

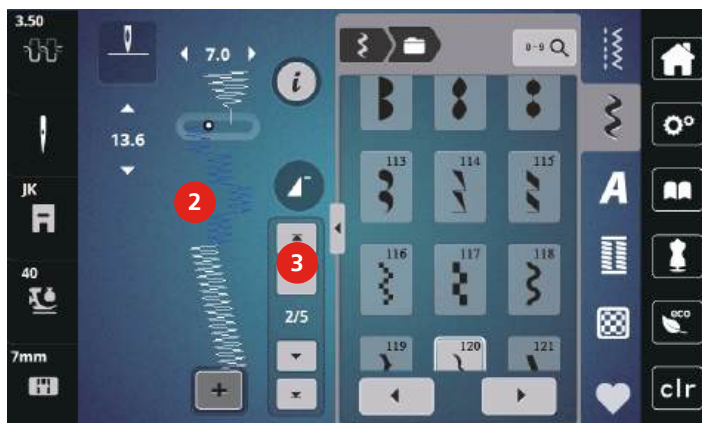

Зеркальное отображение комбинации образцов строчек

Предпосылка:

- Комбинация образцов строчек создана.



- > Нажмите клавишу «i-диалог».
- > Нажмите клавишу «Обработка целой комбинации».



- > Чтобы отобразить всю комбинацию образцов строчек слева направо, нажмите клавишу «Зеркальное отображение влево/вправо».
- > Чтобы вернуть изменения к базовым установкам, повторно нажмите клавишу «Зеркальное отображение влево/вправо».

Установка повтора образца

- > Создайте комбинацию образцов строчек.
- > Нажмите клавишу «i-диалог».
- > Нажмите клавишу «Обработка целой комбинации».



- > Чтобы повторить комбинацию образцов строчек, нажмите клавишу «Повтор образца» 1 раз.
 - Клавиша «Закрепление шва» в самом конце будет активна.
- > Чтобы повторять комбинацию образцов до 9 раз, нажмите повторно клавишу «Повтор образца».
- > Чтобы отключить повтор образца, держите клавишу «Повтор образца» нажатой до тех пор, пока вместо цифры не появится «X».

Закрепление комбинации образцов

Закрепление в конце комбинации образцов деактивировано. Чтобы активировать закрепление в конце комбинации образцов:

- > Создайте комбинацию образцов строчек.
- > Нажмите клавишу «i-диалог».



- > Нажмите клавишу «Обработка целой комбинации».



> Нажмите клавишу «Закрепление шва».

Сохранение комбинации образцов строчек

Чтобы снова применять индивидуально созданные комбинации образцов строчек, их можно сохранять в папке «Персональная память».

Предпосылка:

- Комбинация образцов строчек создана.



> Нажмите клавишу «Персональная память».



> Нажмите клавишу «Сохранение образцов строчек».



> Чтобы сохранить комбинацию образцов строчек, нажмите кнопку «Подтвердить».

Загрузка комбинации образцов строчек



> Нажмите кнопку «Режим комбинирования образцов/режим отдельных образцов».



> Нажмите кнопку «Персональная память».



> Нажмите кнопку «Загрузка комбинации образцов строчек».

> Выберите комбинацию образцов строчек.

Перезапись комбинации образцов строчек

Предпосылка:

- Комбинация образцов строчек создана.



> Нажмите клавишу «Персональная память».



> Нажмите клавишу «Сохранение образцов строчек».

> Выберите комбинацию образцов строчек, которую нужно перезаписать.



> Чтобы перезаписать комбинацию образцов строчек, нажмите кнопку «Подтвердить».

Удаление комбинации образцов строчек

Предпосылка:

- Комбинация образцов строчек создана.



> Нажмите клавишу «i-диалог».

> Нажмите клавишу «Обработка целой комбинации».



> Нажмите клавишу «Удаление».



> Нажмите клавишу «Подтвердить».

5.7 Управление образцом строчки

Сохранение образца строчки в собственной ячейке памяти

В файле «Собственная ячейка памяти» можно сохранять любые, в том числе и индивидуально измененные, образцы.

- > Выберите образец строчки, алфавит или петлю.
- > Измените образец строчки.
- > Нажмите клавишу «Персональная память».



> Нажмите клавишу «Сохранение образцов строчек».



> Нажмите клавишу «Подтвердить».

Перезапись образца строчки из собственной ячейки памяти

Предпосылка:

- Образец строчки сохранен в собственной ячейке памяти.
- > Выберите образец строчки, алфавит или петлю.
- > Измените образец строчки.
- > Нажмите клавишу «Персональная память».



> Нажмите клавишу «Сохранение образца вышивки».

> Выберите образец, который нужно перезаписать.



> Нажмите клавишу «Подтвердить».

Загрузка образца строчки из собственной ячейки памяти

Предпосылка:

- Образец строчки сохранен в собственной ячейке памяти.



> Нажмите клавишу «Персональная память».



> Нажмите клавишу «Загрузка образца строчки».

> Выберите образец строчки.

Удаление образца строчки из собственной ячейки памяти

Предпосылка:

- Образец строчки сохранен в собственной ячейке памяти.



> Нажмите клавишу «Персональная память».



> Нажмите клавишу «Удаление».

> Выберите образец строчки.









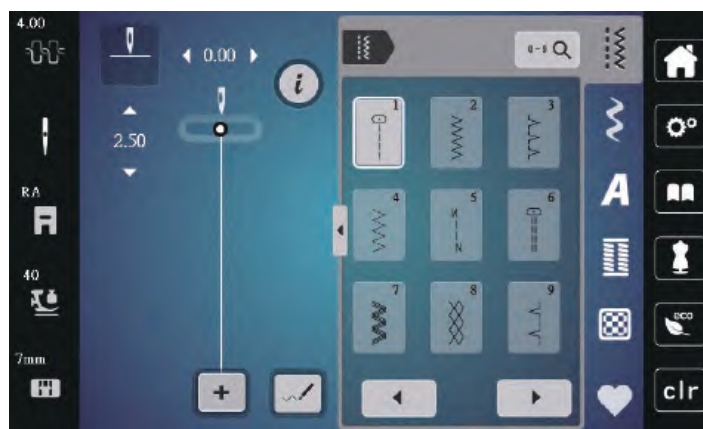

















> Нажмите клавишу «Подтвердить».

6 Рабочие строчки

6.1 Обзор рабочих строчек



Образец строчки	Номер строчки	Название	Описание
	1	Прямая строчка	Стачивание и простегивание.
	2	Строчка зигзаг	Укрепление швов, обработка кантов, выполнение эластичных швов и закрепление кружевных вставок.
	3	Оверлочная строчка	Сшивание и обметывание эластичных тканей в ходе одной операции.
	4	Строчка «серпантин»	Штопка строчкой «серпантин», шитье заплаток, усиление кантов материала.
	5	Программа закрепления строчки	Закрепление начала и конца шва прямой строчкой.
	6	Тройная прямая строчка	Для износостойких швов на прочных материалах, видимых подрубленных краев и видимых швов.
	7	Тройная строчка зигзаг	Для износостойких швов на прочных материалах, видимых подрубленных краев и видимых швов.
	8	Сотовая строчка	Для эластичных тканей и подрубленных краев. Применяется также с резиновой нижней ниткой.
	9	Потайная строчка	Потайная строчка, эффект фестончатой подшивки на мягком джерси и тонких тканях, декоративный шов.
	10	Двойная оверлочная строчка	Сшивание и обметывание эластичных тканей в ходе одной операции.
	11	Сверхэластичная строчка	Для высокоэластичных открытых швов. Для всех видов одежды.

Образец строчки	Номер строчки	Название	Описание
	12	Гофрирующая строчка	Для большинства видов тканей; Пришивание резинок, стачные швы = края материала соединяются встык, декоративные строчки.
	13	Трикотажный оверлочный шов	Сшивание и обметывание эластичных тканей в ходе одной операции.
	14	Строчка «джерси»	Декоративная подшивка, декоративный шов на белье, шитье заплаток на пуловерах и трикотаже.
	15	Универсальная строчка	Для плотных тканей, таких как фетр и кожа. Плоские соединительные швы, видимые швы, нашивание резинки, декоративная строчка.
	16	Прошитый зигзаг	Обработка и укрепление кантов материала, вшивание резиновой тесьмы, декоративный шов.
	17	Строчка «лайкра»	Для лайкровых материалов; плоские соединительные швы, видимые швы, обработка швов на изделиях женской галантереи.
	18	Эластичная строчка	Для сверхэластичных тканей, открытый шов на спортивной одежде.
	19	Усиленный оверлочный шов	Для средней плотности трикотажных и махровых материалов. Оверлочные или плоские соединительные швы.
	20	Трикотажный оверлочный шов	Сшивание и обметывание изделий ручной и машинной вязки в ходе одной операции.
	21	Сметочная строчка	Для швов и подшивок.
	22	Простая программа штопки	Штопка разрывов и поврежденных мест на ткани.
	23	Усиленная программа штопки	Усиление заштопанных разрывов и поврежденных тканей.
	24	Программа закрепки	Укрепление прорезей карманов, пришивание шлевок.

6.2 Шитье прямой строчкой



Настройте длину стежка в соответствии со швейным проектом, например, для джинсовой ткани длинные стежки (примерно 3 – 4 мм), для тонких тканей короткие стежки (примерно 2 – 2,5 мм).
Настройка длины стежка в соответствии с толщиной ниток. Например, при прострачивании многокруточными толстыми нитками длинные стежки (примерно 3 – 5 мм).

Предпосылка:

- Лапка для выполнения зигзага (DA) вставлена.



- > Нажмите клавишу «Рабочие строчки».
- > Выберите прямую строчку № 1.

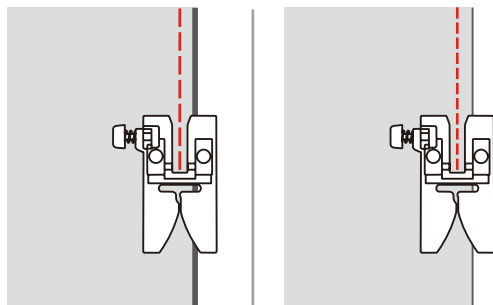

6.3 Закрепление автоматической программой закрепления строчки

Происходит равномерное закрепление определенным количеством выполненных стежков 6 вперед и 6 назад.

Предпосылка:

- Лапка для выполнения зигзага (DA) вставлена.



- > Нажмите клавишу «Рабочие строчки».
- > Выберите программу закрепления строчки № 5.
- > Нажмите на пусковую педаль.
 - Машина автоматически закрепляет строчку.
- > Выполните шов нужной длины.



- > Нажмите кнопку «Закрепление строчки».
 - Машина автоматически закрепляет строчку и останавливается в конце программы закрепления строчки.

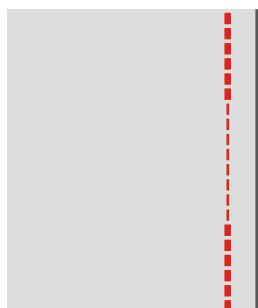

6.4 Вшивание застёжек «молния»



Так как подача ткани в начале шитья может быть трудной, рекомендуется прочно удерживать нитки в начале шитья, или на несколько стежков оттянуть швейный проект слегка назад или сначала прошить в обратном направлении 1 – 2 см.

- > Вставьте лапку для выполнения зигзага (DA).
- > Нажмите клавишу «Рабочие строчки».
- > Выберите прямую строчку № 1.
- > Зашейте отрезок с застёжкой молния длинными стежками.
- > Обработайте припуски на шов по отдельности.
- > Разгладьте шов утюгом.
- > Откройте застёжку молния.

- > Приметайте застежку молния под материалом таким образом, чтобы края материала смыкались над серединой застежки.

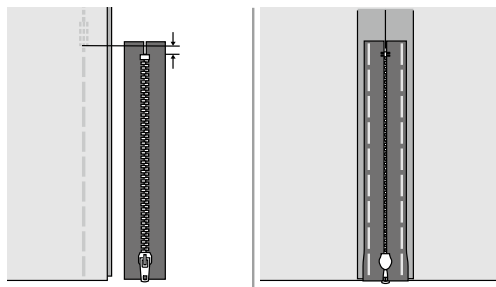

- > Вставьте лапку для пришивания молнии (JB).
- > Если пришивается левая сторона застежки молния, закрепите правую сторону стержня лапки на держателе.

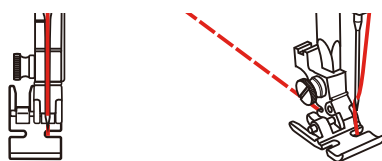

- > Если пришивается правая сторона застежки молния, закрепите левую сторону стержня лапки на держателе.

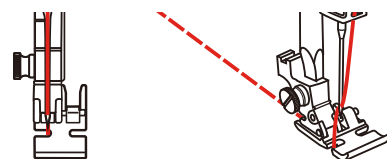

- > Прострочите левую сторону раскрытой молнии сверху вниз.
- > Закройте молнию, оставив примерно 5 см до конца.
- > Шейте над нижним концом правую сторону молнии.
- > Перед ползунком молнии остановитесь.
- > Переведите иглу в нижнюю позицию.
- > Поднимите лапку.
- > Раскройте застежку молния
- > Прошейте правую сторону до конца.
- > Удалите сметочные стежки.

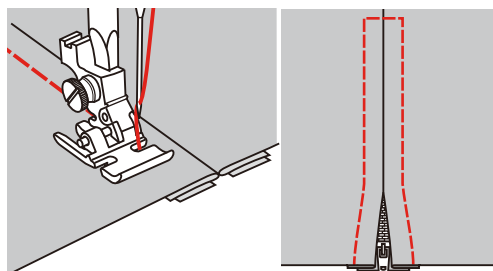

6.5 Шитье тройной прямой строчки

Трехстежковая прямая строчка особенно подходит для износостойких швов и для жестких и плотных тканей, таких как джинсовая ткань и вельвет.

- > Вставьте лапку для выполнения зигзага (DA).



- > Нажмите клавишу «Рабочие строчки».
- > Выберите тройную прямую строчку № 6.

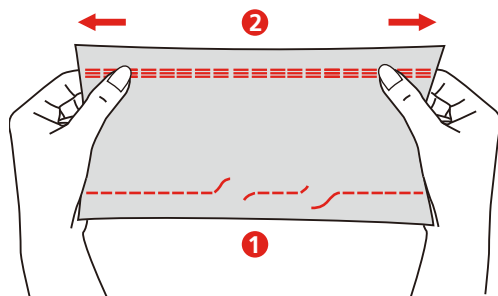

1 Прямая строчка

2 Тройная прямая строчка

6.6 Шитье тройного зигзага

На плотных тканях, в особенности на джинсовой ткани, чехлах для шезлонга, маркизах. Подшивка на тканях, подвергающихся частой стирке. Сначала обметывайте подогнутые края.

- > Вставьте лапку для выполнения зигзага (DA).
- > Нажмите клавишу «Рабочие строчки».
- > Выберите тройную строчку зигзаг № 7.

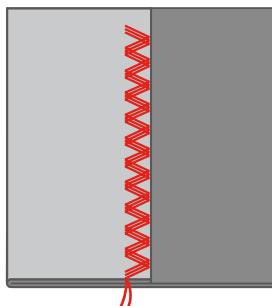

6.7 Свободная штопка

Для штопки дыр или протертых мест на любой ткани.

Если нитки выступают наружу, стежки выглядят некрасиво, в этом случае передвигайте ткань помедленнее. Если на изнанке ткани образуются узелки, передвигайте ткань быстрее. При обрыве нитки ткань обязательно надо передвигать равномернее.

- > Снимите лапкодержатель и вставьте на стержень для лапки лапку для вышивания свободными руками (RX).
 - Стержень (1) должен лежать на верхней стороне прижимного винта иглы (2).
- > Надавите сзади на лапку для вышивания свободными руками (RX) указательным пальцем и затяните винт (3).

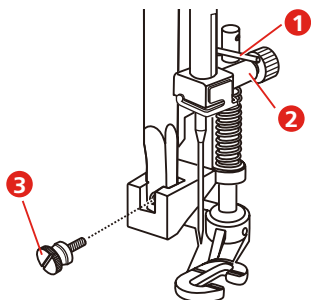

- > Нажмите клавишу «Рабочие строчки».
- > Выберите прямую строчку № 1.
- > Опустите транспортер.
- > Закрепите приставной столик.
- > Закрепите ткань в штопальных пальцах (специальная принадлежность).
 - Место починки остается равномерно растянутым и не будет стягиваться.
- > Направляйте материал вручную слева направо равномерно, без жесткого прижима.
- > Чтобы предотвратить образование разрывов и обрыв нитки, закругляйте строчку.

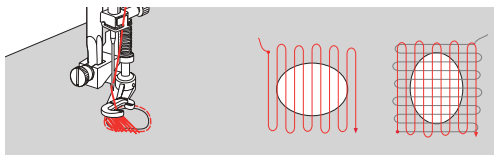

6.8 Усиленная автоматическая штопка

Простая программа штопки № 22 подходит прежде всего для быстрой штопки протертых мест или разрывов. Рекомендуется подклеивать под протертые места или разрывы легкую ткань или тонкую самоклеющуюся ткань. Простая программа штопки № 22 заменяет нити основы на любых тканях. Если поверхность штопки перекашивается, можно выровнять ее функцией баланса.

Усиленная программа штопки № 23 прежде всего подходит для быстрой штопки тонких мест или разрывов. Усиленная программа штопки № 23 заменяет нити основы и поперечные нити на всех материалах.

Предпосылка:

- Подкладочная ткань зафиксирована сметочной строчкой.
- > Вставьте лапку с салазками для петель (RJ).
- > Нажмите клавишу «Рабочие строчки».
- > Выберите усиленную программу для штопки № 23.
- > Опустите лапку над серединой разрыва.

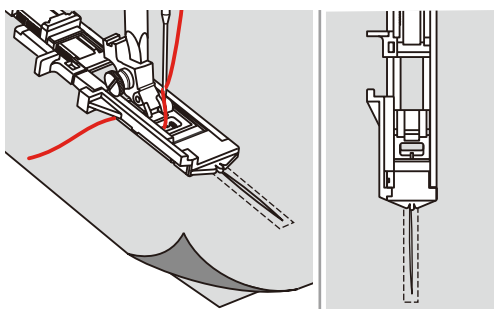

- > Установите держатель пуговицы на лапке для выполнения петель на нужную длину. Размер мест штопки можно изменять.
 - Максимальная длина строчки составляет 2,6 см (1 дюйм), а максимальная ширина строчки 7 мм (9/32 дюйма).

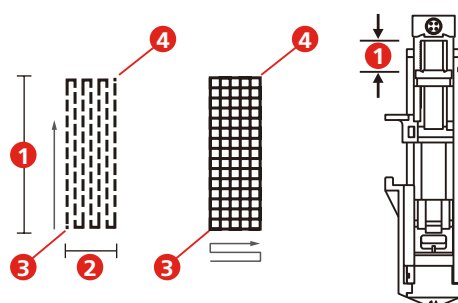
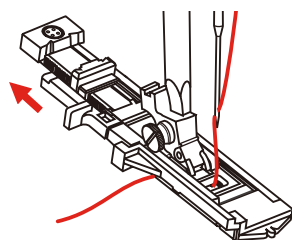

- 1 Длина строчки
- 2 Ширина строчки

- 3 Начало
- 4 Остановка

- > Расположите материал так, чтобы игла находилась в 2 мм (1/16 дюйма) перед областью штопки.
- > Опустите лапку.



- Опуская лапку, не давите на переднюю часть лапки, так как при этом будет сшит неверный размер.

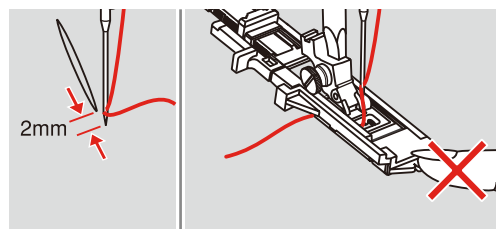

- > Проведите верхнюю нитку вниз сквозь отверстие в лапке.
- > Оттяните рычажок петельной лапки вниз до упора.
 - Рычажок петельной лапки находится за ручкой на лапке для петель.
- > Удерживайте верхнюю нитку на левой стороне перпендикулярно к лапке с салазками для петель и начинайте шить.

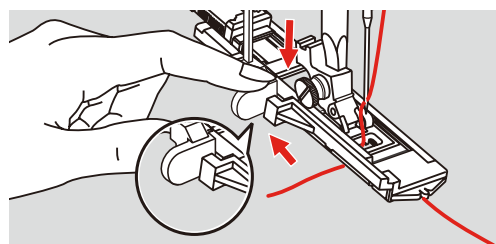

- > Если область шитья слишком большая, можно прошить ее несколько раз (или шить поперек), чтобы добиться лучшего результата шитья.

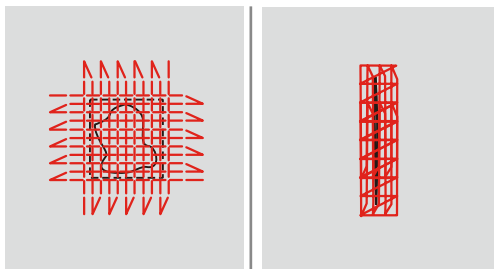

6.9 Обработка края

Строчка зигзаг подходит для обработки всех видов ткани. Для тонких материалов нужно использовать штопальные нитки.

Предпосылка:

- Край ткани лежит плоско и не заворачивается.
- > Вставьте лапку для выполнения зигзага (DA).
- > Вставьте лапку для выполнения зигзага (DA).
- > Нажмите клавишу «Рабочие строчки».
- > Выберите не очень большую ширину строчки и не очень длинный стежок.
- > Направьте край ткани по середине подошвы лапки, чтобы игла с одной стороны прокалывала ткань, а с другой стороны выходила за край.

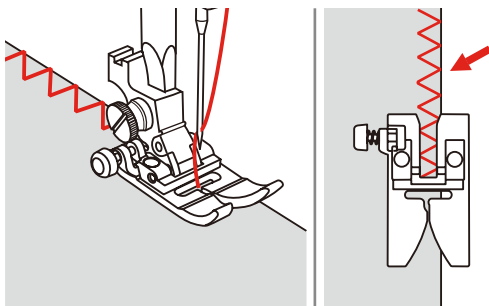

6.10 Шитье двойным оверлочным швом

Двойной оверлочный шов подходит для рыхлых трикотажных материалов и в качестве поперечного шва на вязаных изделиях. При шитье трикотажных материалов нужно применять новую иглу «джерси», чтобы не повредить тонкие ячейки материала. При шитье эластичных тканей можно использовать иглу для эластичных материалов.

- > Вставьте лапку для выполнения зигзага (DA).
- > Нажмите клавишу «Рабочие строчки».
- > Выберите двойной оверлочный шов № 10.

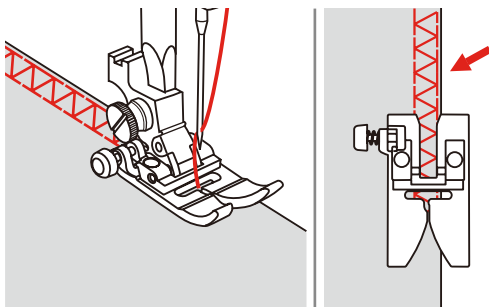

6.11 Шитье оверлочной строчкой

Шитье краеобметочным стежком вдоль кантов материала во избежание разломачивания. При шитье эластичных тканей используйте иглу для эластичных материалов.

- > Вставьте оверлочную лапку (DI).
- > Нажмите клавишу «Рабочие строчки».
- > Выберите двойной оверлочный шов № 3.
- > Шейте материал краем ткани против направляющей лапки.

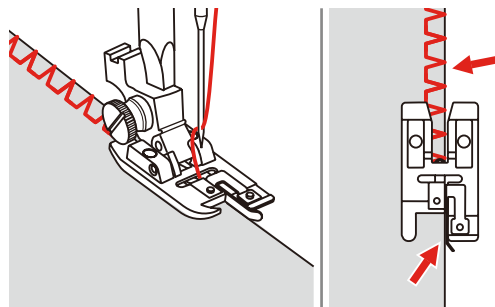

6.12 Отстрачивание кромок с кромконаправителем

Для отстрачивания материала параллельными широкими строчками рекомендуется вести кромконаправитель вдоль ранее проложенной строчки.

- > Вставьте лапку для выполнения зигзага (DA).
- > Нажмите клавишу «Рабочие строчки».
- > Выберите прямую строчку № 1.
- > Вставьте кромконаправитель в отверстие лапки и определите нужную ширину.
- > Прошейте первый ряд и переместите его над материалом, чтобы шить следующие ряды, при этом направляющая перемещается вдоль предыдущего ряда шва.

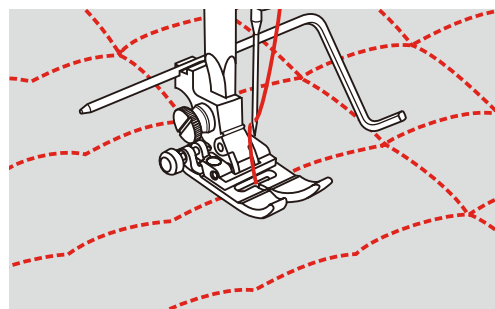

6.13 Шитье узкого края

- > Вставьте подрубатель (DG) (специальная принадлежность).
- > Нажмите клавишу «Рабочие строчки».
- > Выберите прямую строчку № 1.
- > Подогните край материала примерно на 3 мм, затем вновь подогните его вдоль края материала примерно на 5 см.

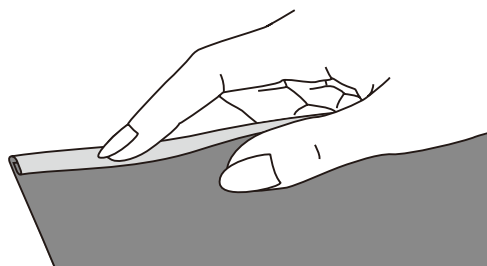

- > Уложите кромку ткани изнанкой кверху под лапку.
- > Сшейте 4 – 5 стежков.
- > Переведите иглу и лапку в верхнее положение.
- > Вытяните материал назад примерно на 10 – 15 см. Нитки не обрезайте.
- > Удерживайте левой рукой 4 нитки. Правой рукой втяните кромку ткани в направляющую деталь подрубателя.

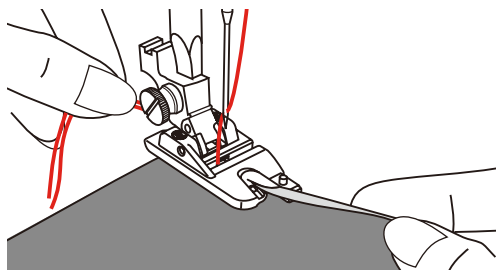

- > Опустите лапку.
- > Медленно продолжайте шить, при этом слегка сложите и держите по направлению влево срезанный край ткани перед подрубателем. Равномерно вводите кромку ткани в направляющую деталь подрубателя и шейте.

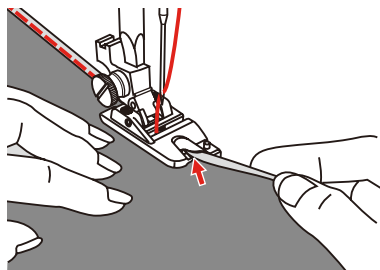

6.14 Выполнение потайного шва

Для незаметной подшивки средней плотности и плотных материалов из хлопка, шерсти и смешанных волокон.

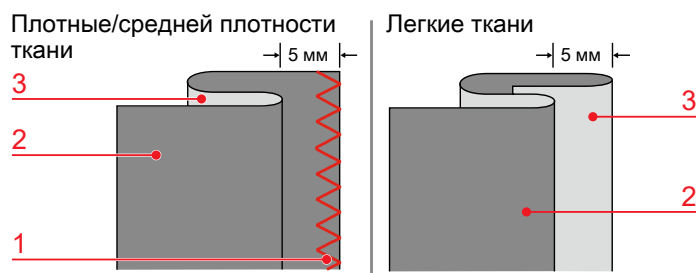

- 1 Краевая строчка
- 2 Изнаночная сторона ткани

- 3 Лицевая сторона ткани

Предпосылка:

- Кромки ткани обработаны краевой строчкой.
- > Вставьте лапку потайного стежка (DM).
- > Нажмите клавишу «Рабочие строчки».
- > Выберите потайную строчку № 9.
- > Сложите ткань как указано на рисунке изнанкой кверху.
- > Положите материал под лапку.



- > Медленно вращайте маховик против часовой стрелки до тех пор, пока игла не окажется в крайней левой позиции.
Игла должна лишь слегка прокалывать складку ткани (3). Если это не так, отрегулируйте ширину строчки.
- > Установите направляющую деталь (2) вращением ручки регулятора (1) так, чтобы направляющая деталь лежала прямо на складке.

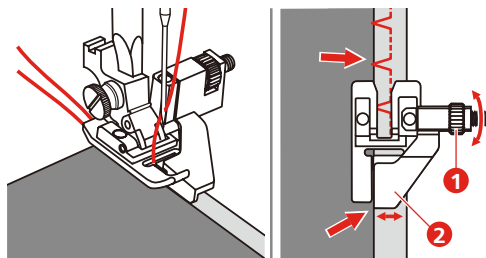

- > Медленно шейте, при этом осторожно перемещайте ткань у края направляющей.

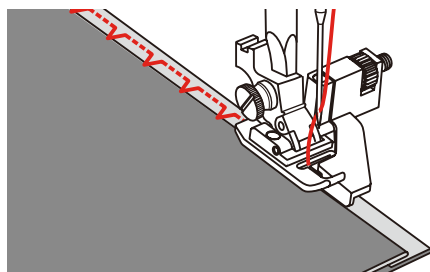

- > Поверните ткань.

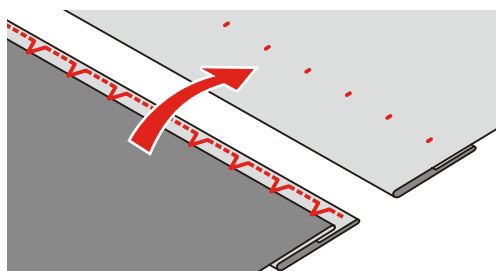

6.15 Выполнение декоративной подшивки

Декоративная подшивка подходит прежде всего для эластичных подшивок на трикотажных изделиях из хлопка, шерсти, синтетики и смешанных волокон.



- > Вставьте вышивальную лапку (JK).
- > Нажмите клавишу «Рабочие строчки».
- > Выберите строчку «джерси» № 14.
- > Приутюжьте и при необходимости приметайте подгибку.
- > При необходимости уменьшите прижим лапки.
- > Прошейте подгибку с нужной глубиной на передней стороне.

- > Обрежьте остальную ткань на обратной стороне.

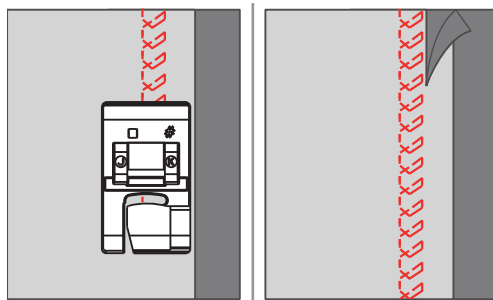

6.16 Выполнение сметочной строчки

При сметывании рекомендуется использовать тонкую штопальную нитку. Ее легко можно потом удалить. Максимальная длина стежка 5 мм. Рекомендуемая длина стежка составляет 3.5 – 5 мм. Сметочная строчка подходит для работ, при которых желательна очень большая длина стежка.



- > Вставьте лапку для выполнения зигзага (DA).
- > Нажмите клавишу «Рабочие строчки».
- > Выберите сметочную строчку № 21.
- > Выберите длину стежка.
- > Чтобы избежать смещения слоев ткани, скрепите сметываемые детали булавками, втыкаемыми поперек направления сметочной строчки.
- > В начале и конце прошейте 3 – 4 закрепительных стежка.

6.17 Шитье утолщений

- > Вставьте лапку для выполнения зигзага (DA).
 - Черная кнопка на левой стороне лапки фиксирует лапку в горизонтальном положении, если нажать ее до опускания лапки (1). Это обеспечивает равномерное движение в начале шва и помогает при шитье нескольких слоев ткани, например, при шитье джинс.
- > Если достигнута наивысшая точка, опустите иглу и поднимите лапку.
- > Нажмите на носик лапки и на черную кнопку, опустите лапку и продолжайте шить.
 - Черная кнопка автоматическая отменяет блокировку после нескольких стежков.

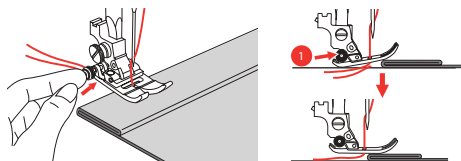

- > Чтобы поддержать лапку при ручной подаче и шитье в сторону складки, подложите за иглу под лапку одну, две или три компенсационные пластинки.

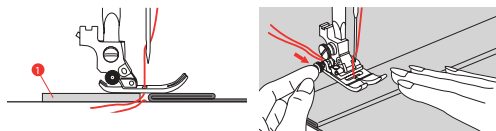

1 Компенсационная пластинка

6.18 Обработка уголков

- > Дойдя до уголка, остановите машину.
- > Воткните иглу в ткань.





- > Поднимите лапку.
- > Используйте иглу как центр вращения и поверните ткань.
- > Опустите лапку и продолжайте шить.

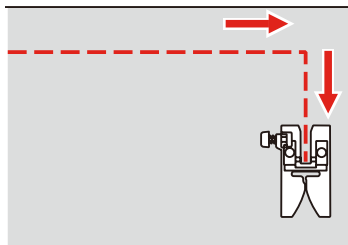

7 Декоративные строчки

7.1 Обзор декоративных строчек

В зависимости от типа ткани эффектнее всего смотрятся более простые или более сложные декоративные строчки.

- Декоративные строчки, запрограммированные простыми прямыми стежками, особенно хорошо смотрятся на легких тканях, например, декоративная строчка № 142.
- Декоративные строчки, запрограммированные тройными прямыми стежками или несколькими гладьевыми строчками, очень подходят для тканей средней плотности, например, декоративная строчка № 152.
- Декоративные строчки, запрограммированные гладьевыми строчками, особенно хорошо смотрятся на плотных тканях, например, декоративная строчка № 101.

Для получения совершенного рисунка строчки используйте в качестве верхней и нижней ниток нитки одного цвета и стабилизатор. При ворсистых или длинноволокнистых материалах рекомендуется укладывать на лицевую сторону ткани дополнительную водорастворимую прокладку, которую можно будет легко удалить после шитья.

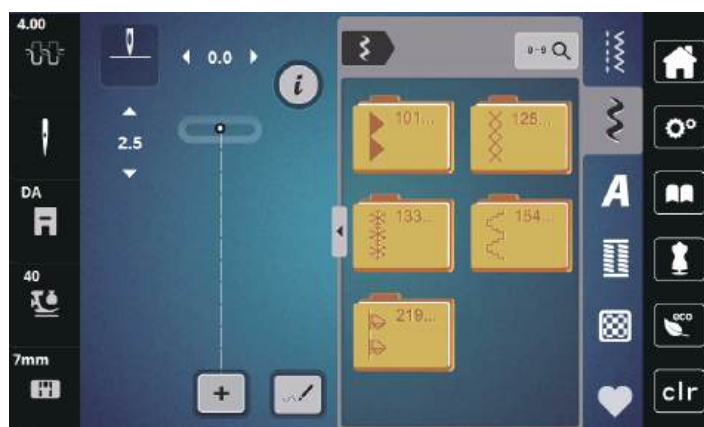

Декоративная строчка	Номер строчки	Название
	101-124	Гладьевые строчки
	125-132	Крестообразные стежки
	133-153	Натуральные стежки
	154-218	Геометрические стежки
	219-233	Молодежные строчки

7.2 Изменение плотности стежков

При некоторых гладьевых строчках (например № 101) может измениться плотность стежков. Если число большое, то это означает большее расстояние между стежками, т. е. строчка шьется менее плотно. Для большей плотности стежков необходимо уменьшить число. Минимальная плотность стежков 1. Установленная длина образца не изменяется при изменении плотности стежков.

> Выберите гладьевую строчку.



> Нажмите клавишу «i-диалог».



> Нажмите клавишу «Изменение длины образца/расстояния между стежками».

> Чтобы увеличить плотность стежков, нажмите около (1) «Минус».

> Чтобы уменьшить плотность стежков, нажмите около (1) «Плюс».



7.3 Шить крестообразных стежков

Крестообразная вышивка это традиционная техника и дополнение к обычным декоративным строчкам. Если выполнять крестообразные стежки на льняной структуре, они выглядят как ручная вышивка. Если выполнять крестообразные стежки вышивальными нитками, образец выглядит более полным. Крестообразные стежки используются прежде всего для декорации дома, в качестве бордюров на деталях одежды и как обычные украшения. Так как каждый следующий ряд стежков ориентируется на первый ряд, рекомендуется шить первый ряд в виде прямой линии.

- > Вставьте лапку для выполнения зигзага (DA), вышивальную лапку (JK) или открытую вышивальную лапку (DN) (специальная принадлежность).
- > Выберите крестообразные стежки № 125-132 и при необходимости комбинируйте их.
- > Чтобы сшить прямую линию, выполните первый ряд стежков с помощью кромкоправителя или ограничительной рейки.
- > Сшейте второй ряд с помощью кромкоправителя рядом с первым рядом.

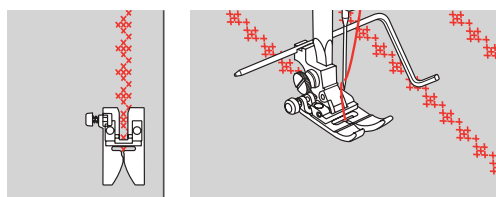

8 Алфавиты

8.1 Обзор алфавитов

Блочный, контурный и рукописный шрифты можно шить заглавными и строчными буквами.

Для получения совершенного стежка рекомендуется использовать в качестве верхней и нижней ниток нитки одного цвета. Работу можно укрепить на изнаночной стороне ткани прокладкой-стабилизатором. На лицевой стороне ворсистой или длиноволокнистой ткани, например, махровой ткани, можно дополнительно использовать водорастворимый стабилизатор.

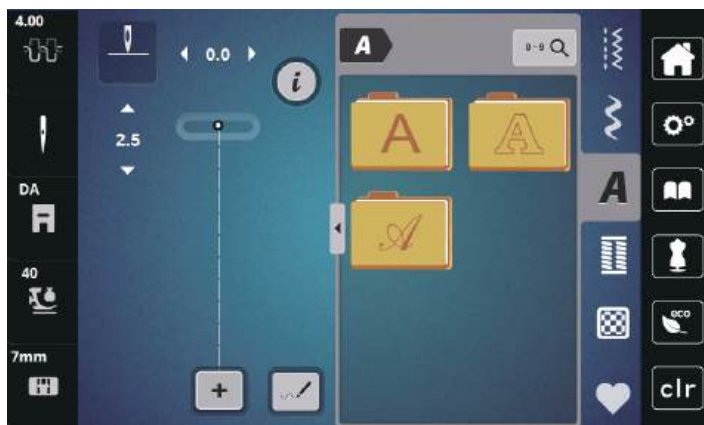

Образец строчки	Название
ABCabc	Блочный шрифт
ABCabc	Контурный шрифт
ABCabc	Рукописный шрифт (курсив)

8.2 Создание надписи



Рекомендуется выполнять пробное шитье с выбранными нитками, оригинальной тканью и оригинальной прокладкой. Надо также следить за тем, чтобы ткань подавалась равномерно и легко, не застревая. Во время шитья нельзя тянуть, подталкивать или удерживать ткань.



- > Выберите «Алфавиты».
- > Выберите шрифт.



- > Чтобы создать комбинацию, нажмите клавишу «Режим комбинирования образцов/режим отдельных образцов» (1).

- > Чтобы открыть расширенный режим ввода, нажмите клавишу «Показать алфавит» (2).

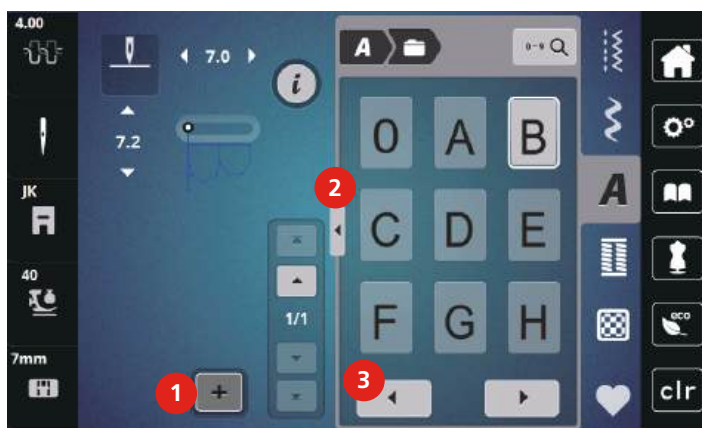

- > Выберите буквы.



- > Чтобы просмотреть остальные буквы, нажмите клавишу «Прокрутка влево» (3).



- > Чтобы удалять отдельные буквы введенного текста, нажмите кнопку «Удаление».

- > Чтобы закрыть расширенный режим ввода, нажмите повторно клавишу «Показать алфавит» (1).









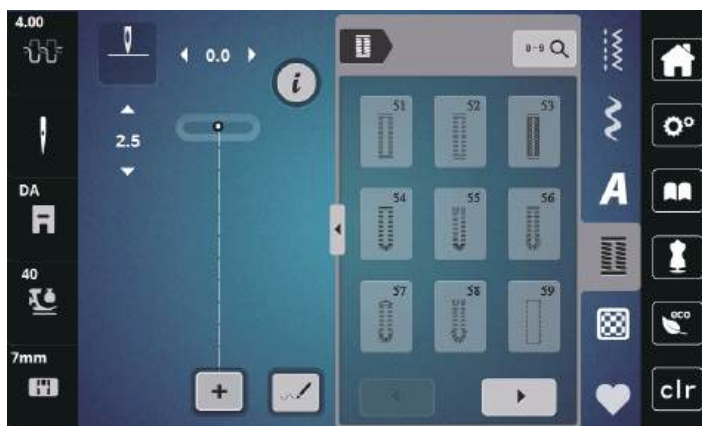

9 Петли

9.1 Обзор Петли

Чтобы для каждой пуговицы, для каждой цели и для каждой детали одежды можно было создать подходящую петлю, bernette b79 оснащена обширной коллекцией петель. Подходящую пуговицу можно пришить на машине. Также можно шить глазки.



Петля	Номер петли	Название	Описание
	51	Бельевая петля	Для легких и средней плотности материалов; на блузках, платьях, постельном белье.
	52	Малая бельевая петля	Для легких и средней плотности материалов; на блузках, платьях, детской одежде, при поделочных работах.
	53	Эластичная петля	Для всех высокоэластичных джерси из хлопка, шерсти, шелка и синтетических волокон.
	54	Круглая петля с нормальной закрепкой	Для средней плотности и плотных тканей; на платьях, жакетах, пальто, непромокаемой одежде.
	55	Круглая петля с поперечной закрепкой	Для средней плотности и плотных тканей из различных материалов: на платьях, жакетах, пальто, непромокаемой одежде
	56	Петля с глазком	Для плотных, неэластичных материалов; на пиджаках, пальто, одежде для досуга.
	57	Петля с глазком и точечной закрепкой	Для плотных, неэластичных материалов: на пиджаках, пальто, одежде для досуга.
	58	Петля с глазком и поперечной закрепкой	Для плотных, неэластичных материалов: на пиджаках, пальто, одежде для досуга.

Петля	Номер петли	Название	Описание
	59	Петля прямой строчкой	Программа для предварительного простегивания пуговичных петель, для прорезей карманов, для усиления петель, специально для петель на натуральной или искусственной коже.
	63	Петля с имитацией ручной работы	Для легких и средней плотности тканых материалов; на блузках, платьях, одежде для досуга, постельном белье.
	64	Петля с двумя закругленными концами	Для средней плотности и плотных тканей из различных материалов.
	66	Узкая петля с двойной острой застежкой	Декоративные петли для тканей средней плотности; на блузках, платьях, жакетах.
	69	Декоративная петля с «мышкой»	Для декоративных петель на плотных, неэластичных материалах.
	71	Эластичная петля	Для джинсовых и грубых трикотажных материалов.
	60	Программа пришивания пуговиц	Пришивание пуговиц с 2 и 4 отверстиями.
	61	Глазки, выполняемые мелким зигзагом	Как отверстие для шнурков и тонких тесемок, для декоративных работ.
	62	Глазки, выполняемые прямым стежком	Как отверстие для шнурков и тонких тесемок, для декоративных работ.

9.2 Маркировка петли

- > Маркируйте позицию петли на ткани.
 - Максимальная длина петли составляет 3 см (1 3/16 дюйма). (Сумма диаметра и толщины пуговицы.)
- > Размер петли определяется с помощью пуговицы, вставленной в пластину держателя пуговицы.

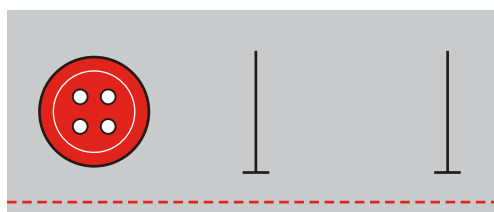

9.3 Автоматическое выполнение петель

- > Вставьте лапку с салазками для петель (RJ).
- > Вытяните пластину для пуговиц и вложите туда пуговицу.
- > Протяните нитку через отверстие в лапке, а затем уложите ее под лапку.
- > Нажмите кнопку «Петли для пуговиц».



- > Выберите строчку для петель.

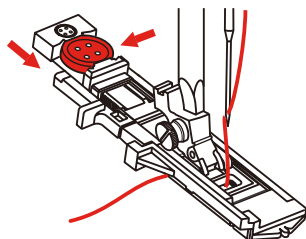

- > Установите ширину строчки и длину стежка на нужные ширину и плотность.
- > Разложите ткань под лапкой так, чтобы маркировка средней линии располагалась на стартовой точке (1).
- > Убедитесь в том, что между носиком лапки и пластмассовой частью нет щели.

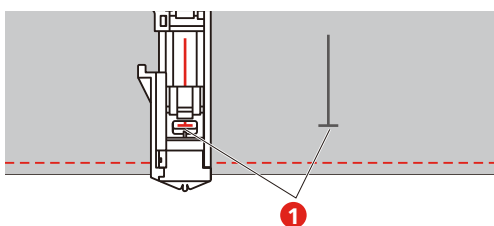

- > Нажмите кнопку «Пуск/Остановка».
 - Пока рычажок петельной лапки поднят, экран показывает ошибку, нужно опустить рычажок петельной лапки.
- > Оттяните рычажок петельной лапки насколько возможно вниз, пока он не зафиксируется.

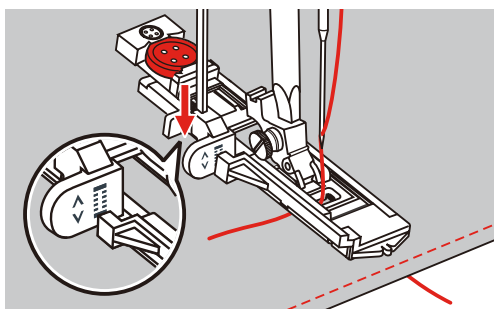

- > Удерживайте игольную нитку вертикально к лапке с салазками для петель и начинайте шить.
- После того как петля будет выполнена, машина перед остановкой автоматически выполнит один закрепляющий стежок.

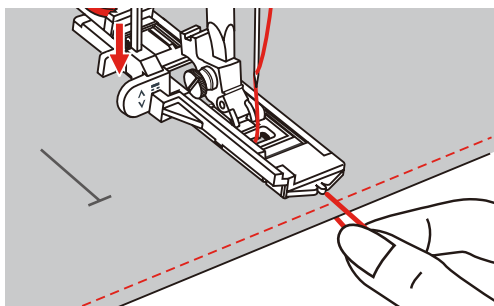

- Петли будут сшиты от передней стороны лапки назад, как показано на рисунке.

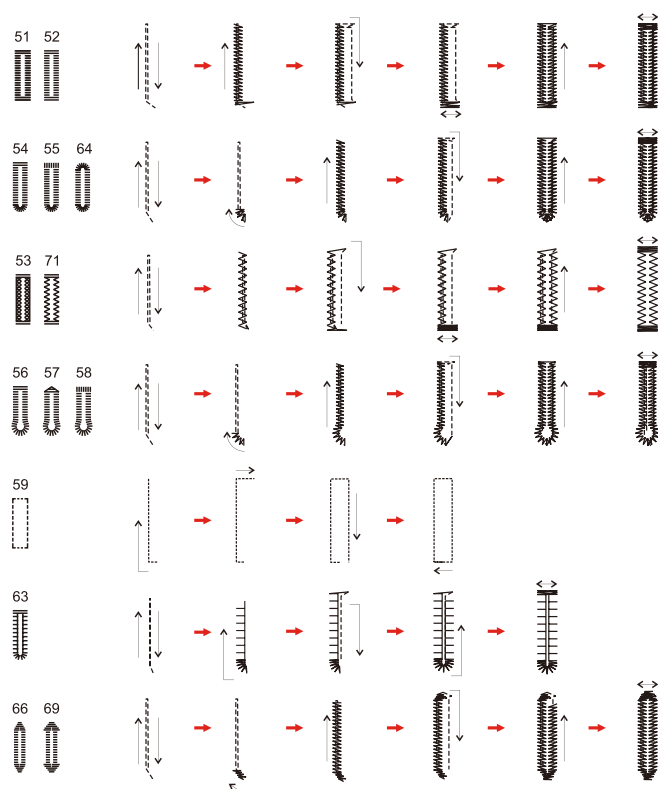

- > Поднимите лапку и обрежьте нитку.
- > После выполнения петли поднимите рычажок петельной лапки вверх до упора.

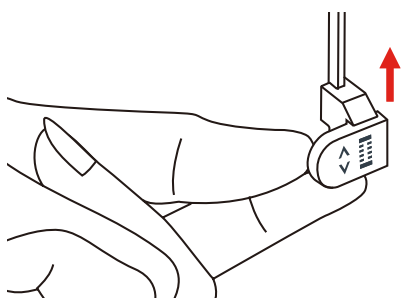

- > Разрежьте петлю и следите за тем, чтобы на обеих сторонах не был разрезан гладьевой шов. Используйте иглу в качестве упора у закрепки петли, чтобы не обрезать лишнее.

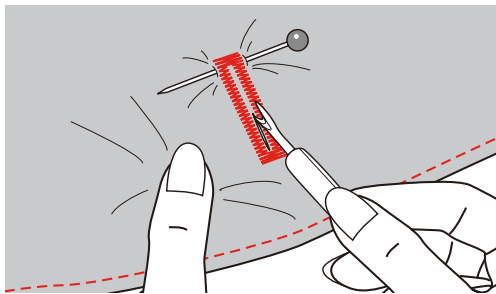

9.4 Укрепление петли

При шитье петель на эластичных тканях зацепите под лапку для выполнения петель толстую нитку или шнур.

- > Вставьте лапку с салазками для петель (RJ).
- > Вытяните пластину для пуговиц и вставьте туда пуговицу.
- > Протяните нитку через отверстие в лапке, а затем уложите ее под лапку.

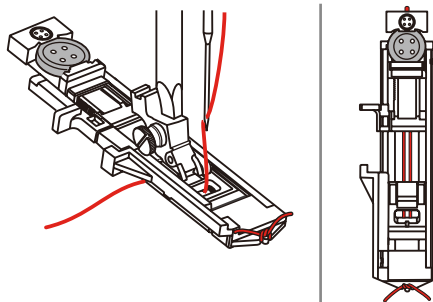

- > Зацепите оба конца нитки на передней стороне лапки, введите их в желобки и временно завяжите их там.
- > Установите ширину строчки и шитья.

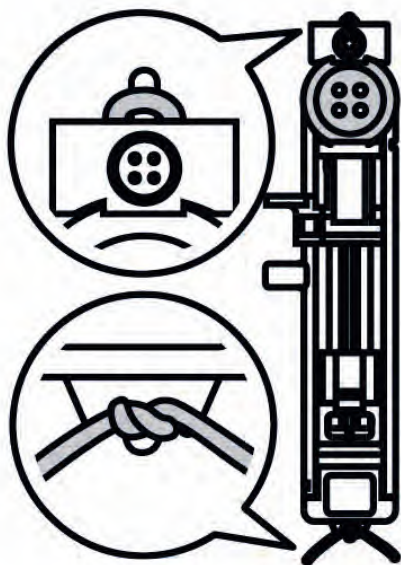

- > Опустите лапку и шейте петлю.
 - Вкладная нить прошивается стороной петли.
- > Затяните петлю вкладной нити, чтобы она была скрыта закрепкой.

- > Выведите концы вкладной нити на изнанку материала с помощью иголки для ручного шитья и завяжите их узлом или закрепите стежками.

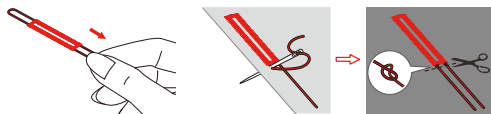

9.5 Пришивание пуговиц

С программой пришивания пуговиц можно пришивать пуговицы с 2 или 4 отверстиями, кнопки или пружинные защелки. Для лучшей стабильности можно дважды включить программу пришивания пуговиц. На пуговицах с 4 отверстиями лучше сначала пришить передние отверстия.

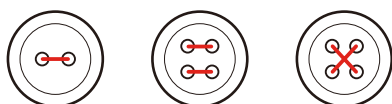

В программе пришивания пуговиц первый закрепляющий стежок всегда прокалывает левое отверстие пуговицы.

- > Установите лапку для пришивания пуговиц (RC).
- > Нажмите кнопку «Петли».
- > Опустите транспортер.
- > Выберите программу пришивания пуговиц № 60.
- > Подберите пуговицу к швейному проекту.
- > Проверьте расстояние между отверстиями, вращая маховое колесо. При необходимости измените ширину строчки.

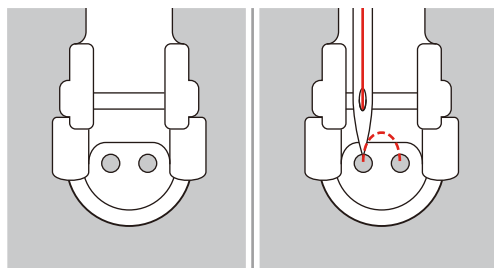

- > В начале шитья удерживайте нитки.
 - Машина выполняет программу пришивания пуговицы и автоматически останавливается.
 - Если нужна ножка пуговицы, положите на пуговицу штопальную иглу и шейте.
- > Вытягивайте обе нижние нитки до тех пор, пока на изнанке не будут видны концы верхней нитки.
- > Свяжите нитки узлом вручную.

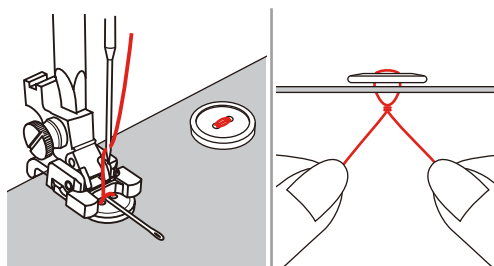

9.6 Выполнение глазков



Для лучшей стабильности выполните глазок 2 раза. При необходимости настройте с помощью баланса.



- > Вставьте лапку для выполнения зигзага (DA), вышивальную лапку (JK) или открытую вышивальную лапку (DN) (специальная принадлежность).
- > Нажмите клавишу «Петли».
- > Выберите программу выполнения глазков № 61 или № 62.
- > Чтобы изменить размер глазка, вращайте «Многофункциональную клавишу вверх» или «Многофункциональную клавишу вниз».
- > Сшейте программу выполнения глазков.
 - Машина автоматически останавливается в конце программы выполнения глазков.
- > Глазки вырезаются с помощью шила, пуансона или дырокола.

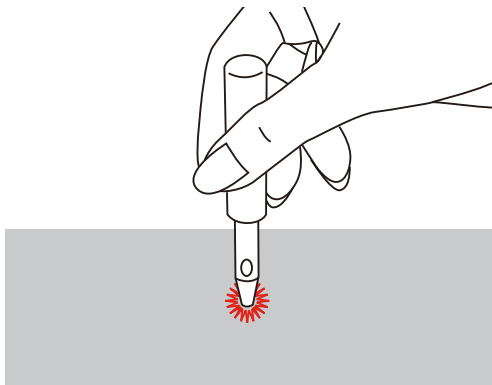

10 Квилтинг

10.1 Обзор стежков для квилтинга



Образец строчки	Номер строчки	Название	Описание
	1001	Стежка квилтов, программа закрепки	Для закрепки короткими стежками вперед в начале и конце шва.
	1002	Стежка квилтов, прямая строчка	Прямая строчка с длиной стежка 2 мм, для стачивания частей петчворка.
	1003	Строчка петчворк/ Прямая строчка	Прямая строчка с длиной стежка 3 мм.
	1004	Ручная стегальная строчка 1005, 1030, 1034, 1035	Имитация ручной работы для шитья нитями из моноволокна.
	1006	Декоративный квилт вариации 1007, 1010-1012, 1015 -1019, 1025 -1027, 1031-1032	Для "Crazy Patchwork" и отделок.
	1008	Парижский стежок	Для пришивания аппликаций и декоративных тесемок.
	1009	Двойной парижский стежок	Для пришивания аппликаций и декоративных тесемок.
	1013	Двойной парижский стежок	Для шитья на кантах между двумя аппликациями, "Crazy Patchwork".
	1014	Двойной парижский стежок	Для шитья на кантах между двумя аппликациями, "Crazy Patchwork".
	1020	Стежок «елочка» вариации 1021 -1023	Для "Crazy Patchwork" и отделок.
	1024	Пунктирный стежок	Имитация извилистых узоров.
	1029	Стежок "елочка" 1028, 1033	Для "Crazy Patchwork" и отделок.

10.2 Программа закрепления строчки на квилтах



- > Вставьте лапку для выполнения зигзага (DA).
- > Нажмите клавишу «Стежки для квилтов».
- > Выберите образец стежков для квилта № 1001.
- > Нажмите на пусковую педаль.
 - Машина автоматически шьет 5 коротких стежков вперед в начале шитья.



- > Выполните шов нужной длины.
- > Нажмите кнопку «Закрепление строчки».
 - Машина автоматически шьет 5 коротких стежков вперед и автоматически останавливается в конце программы закрепления строчки.

10.3 Шитье ручной стегальной строчки

Ручные стежки для квилта подходят для всех тканей и швейных проектов, которые должны выглядеть, как изготовленные вручную. Рекомендуется в качестве верхней нитки использовать нитки из моноволокна, а в качестве нижней хлопчатобумажные нитки для вышивания. Скорость должна быть невысокой во избежание разрыва нитки из моноволокна. При необходимости можно подогнать натяжение верхней нитки и баланс к швейному проекту и к выбранному стежку для квилтов.



- > Вставьте вышивальную лапку (JK) / лапку для выполнения зигзага (DA).
- > Нажмите клавишу «Стежки для квилтов».
- > Выберите ручную стегальную строчку № 1004, 1005.
- > При необходимости настройте натяжение верхней нитки и баланс в соответствии со швейным проектом и выбранным стежком для квилта.
- > Чтобы стартовать машину, нажмите пусковую педаль или кнопку «Пуск/Остановка».

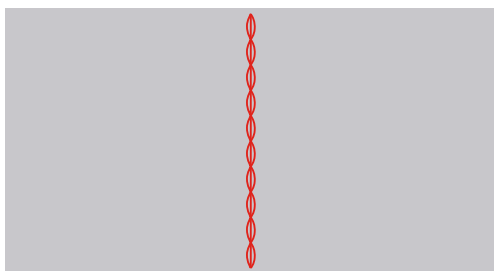

10.4 Работы с квилтом, при которых материал направляется руками



Перчатки для квилтинга с резиновыми утолщениями облегчают передвижение ткани.

Рекомендуется применять приставной столик (специальная принадлежность) и коленоподъемник. Лучше начинать стежку с середины и перемещать материал плавными кругообразными движениями во все стороны до получения нужного узора. Свободная машинная стежка и штопка основываются на одинаковом принципе свободного движения.

При стежке извилистыми пунктирными линиями вся поверхность квилта покрывается простегивающими стежками. Отдельные простегивающие строчки закруглены и не должны пересекаться друг с другом.

Предпосылка:

- Лицевая сторона квилта, объемная прокладка и подкладка должны быть надежно скреплены булавками или сметочными стежками.
- > Опустите транспортер.
- > Закрепите лапку для вышивания свободными руками (RX) на стержне лапки.
 - Стержень (1) должен лежать на верхней стороне прижимного винта иглы (2).

- > Надавите сзади на лапку для вышивания свободными руками (RX) указательным пальцем и затяните винт (3).

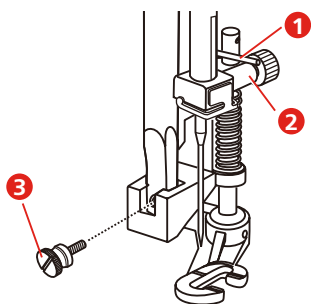

- > Нажмите клавишу «Рабочие строчки».
- > Выберите прямую строчку № 1.
- > При необходимости отрегулируйте натяжение верхней нити в соответствии с проектом шитья.
- > Чтобы стартовать машину, нажмите пусковую педаль или кнопку «Пуск/Остановка».
- > Чтобы передвигать ткань как в пяльцах, придерживайте материал обеими руками вблизи от лапки.
- > Если нитка лежит сверху, перемещайте ткань медленнее.
- > Перемещайте ткань быстрее при образовании узелков на изнанке.

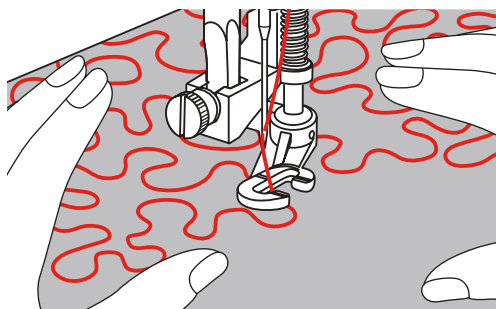

11 Дизайнер стежков

11.1 Дизайнер стежков. Обзор

Пуговичные петли и штопальные строчки нельзя обрабатывать в дизайнере стежков.

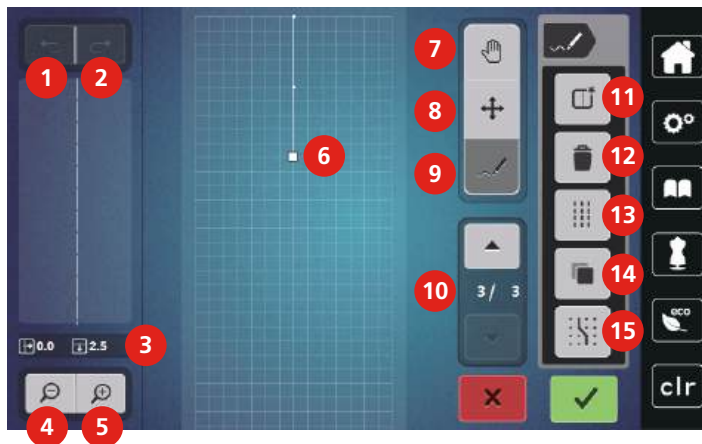

- | | | | |
|---|-------------------------------|----|---------------------------------|
| 1 | Возврат | 9 | Введение/Обработка стежка |
| 2 | Восстановление | 10 | Прокрутка точек |
| 3 | Точечная позиция | 11 | Создание нового образца стежков |
| 4 | Уменьшение изображения | 12 | Удаление |
| 5 | Увеличение изображения | 13 | Тройной стежок |
| 6 | Вид образца | 14 | Удвоение |
| 7 | Перемещение изображения | 15 | Фиксирование на решетке |
| 8 | Перемещение точек/Выбор точек | | |

11.2 Создание собственного образца



Образцы строчек, созданные в дизайнере стежков, могут быть сохранены в «Собственной ячейке памяти».

Дизайнер стежков дает возможность создавать собственные и обрабатывать имеющиеся образцы строчек. На экране можно свободными движениями создавать собственные образцы строчек.

В левой части экрана дополнительно будет показана позиция соответственной активной точки: горизонтально показано расстояние от точки до средней линии в миллиметрах. Вертикально показано расстояние от точки до предыдущей точки в миллиметрах.

Пуговичные петли и штопальные строчки нельзя обрабатывать в дизайнере стежков.



- > Нажмите клавишу «Дизайнер стежков».
 - Последний активный образец появится в «Обзоре образцов строчек», и его можно будет обработать.
 - Вспомогательные линии будут показаны, разрешение составляет 0,5 мм.
 - Функция «Ввести стежок» активна.



- > Чтобы удалить показанный образец строчки, нажмите кнопку «Создание нового образца стежков».
- > Введите точку на дисплее.
- > Введите нужные дополнительные точки на дисплее.

- > Чтобы шить непрерывные образцы строчек, нужно ввести последний стежок вперед на той же оси, где и первый стежок.
 - В окошке предварительного просмотра в левой части экрана можно видеть, шьется ли образец строчки непрерывно или нет.



- > Нажмите клавишу «Подтвердить».
 - Образец строчки появляется и его можно шить.
 - Линии длиннее, чем 3 мм, будут автоматически поделены на отрезки одинаковой длины.

Создание образца строчки растровыми точками



- > Чтобы высветить растровые точки, нажмите клавишу «Фиксирование на решетке».
 - Каждая введенная точка будет автоматически помещена на ближайшую растровую точку.

Рисование от руки

- > Коснитесь пальцем или стилусом обзора образцов строчек и нарисуйте образец.

11.3 Обработка вида

- > Выберите образец строчки, алфавит или петлю.
- > Нажмите клавишу «Дизайнер стежков».



- > Чтобы уменьшить вид образца, нажмите клавишу «Уменьшение изображения».



- > Чтобы увеличить уменьшенный вид образца, нажмите клавишу «Увеличение изображения».



- > Нажмите клавишу «Перемещение изображения».
- > Переместите изображение образца.



11.4 Введение точки

Новая точка будет введена после позиции, маркированной белой точкой.

- > Выберите образец строчки или алфавит.
- > Нажмите клавишу «Дизайнер стежков».



- > Чтобы высветить растровые точки, нажмите клавишу «Фиксирование на решетке».
 - Каждая введенная точка будет автоматически помещена на ближайшую растровую точку.



- > Чтобы выбрать точку, нажмите клавиши «Прокрутка вверх» и «Прокрутка вниз».
- > Нажмите на выбранную позицию в «Обзоре образцов строчек».
 - Новая точка будет введена после выбранной точки, ее можно будет расположить многофункциональными клавишами.



- > Чтобы отменить последнюю рабочую операцию, нажмите клавишу «Отмена данных».
- > Чтобы восстановить последнюю рабочую операцию, нажмите клавишу «Восстановление данных».



11.5 Перемещение точек



- > Выберите образец строчки или алфавит.
- > Нажмите клавишу «Дизайнер стежков».



- > Нажмите клавишу «Перемещение точек».
- > Чтобы выбрать точку, коснитесь нужной точки в обзоре образцов строчек.



- > Чтобы добавить к выбору предыдущую точку, нажмите клавишу «Прокрутка вверх».



- > Чтобы добавить к выбору последующую точку, нажмите клавишу «Прокрутка вниз».
- > Чтобы переместить выбранную точку по горизонтали, вращайте «Многофункциональную клавишу вверх».
- > Чтобы переместить выбранную точку по вертикали, вращайте «Многофункциональную клавишу вниз».

11.6 Дублирование точек



- > Выберите образец строчки или алфавит.
- > Нажмите клавишу «Дизайнер стежков».



- > Нажмите клавишу «Перемещение точек».
- > Чтобы выбрать точку, коснитесь нужной точки в обзоре образцов строчек.



- > Чтобы добавить к выбору предыдущую точку, нажмите клавишу «Прокрутка вверх».



- > Чтобы добавить к выбору последующую точку, нажмите клавишу «Прокрутка вниз».



- > Нажмите клавишу «Удвоение».
 - Все выбранные точки будут дублированы.
 - Направление, вид и длина активных точек будут переняты.

11.7 Удаление точек



- > Выберите образец строчки или алфавит.
- > Нажмите клавишу «Дизайнер стежков».



- > Нажмите клавишу «Перемещение точек».
- > Чтобы выбрать точку, коснитесь нужной точки в обзоре образцов строчек.



- > Чтобы добавить к выбору предыдущую точку, нажмите клавишу «Прокрутка вверх».



- > Чтобы добавить к выбору последующую точку, нажмите клавишу «Прокрутка вниз».



- > Чтобы удалить все выбранные точки образца, нажмите кнопку «Удаление».

11.8 Установка тройного стежка



- > Выберите образец строчки или алфавит.
- > Нажмите клавишу «Дизайнер стежков».



- > Нажмите клавишу «Перемещение точек».
- > Чтобы выбрать точку, коснитесь нужной точки в обзоре образцов строчек.



- > Чтобы добавить к выбору предыдущую точку, нажмите клавишу «Прокрутка вверх».



- > Чтобы добавить к выбору последующую точку, нажмите клавишу «Прокрутка вниз».



- > Чтобы установить тройной стежок для маркированных точек, нажмите клавишу «Тройной стежок».
 - Если выбрана точка, то стежок перед выбранной точкой будет активен.
- > Чтобы деактивировать тройной стежок для маркированных точек, нажмите повторно клавишу «Тройной стежок».

12 My bernette Вышивание

12.1 Обзор Вышивальный модуль

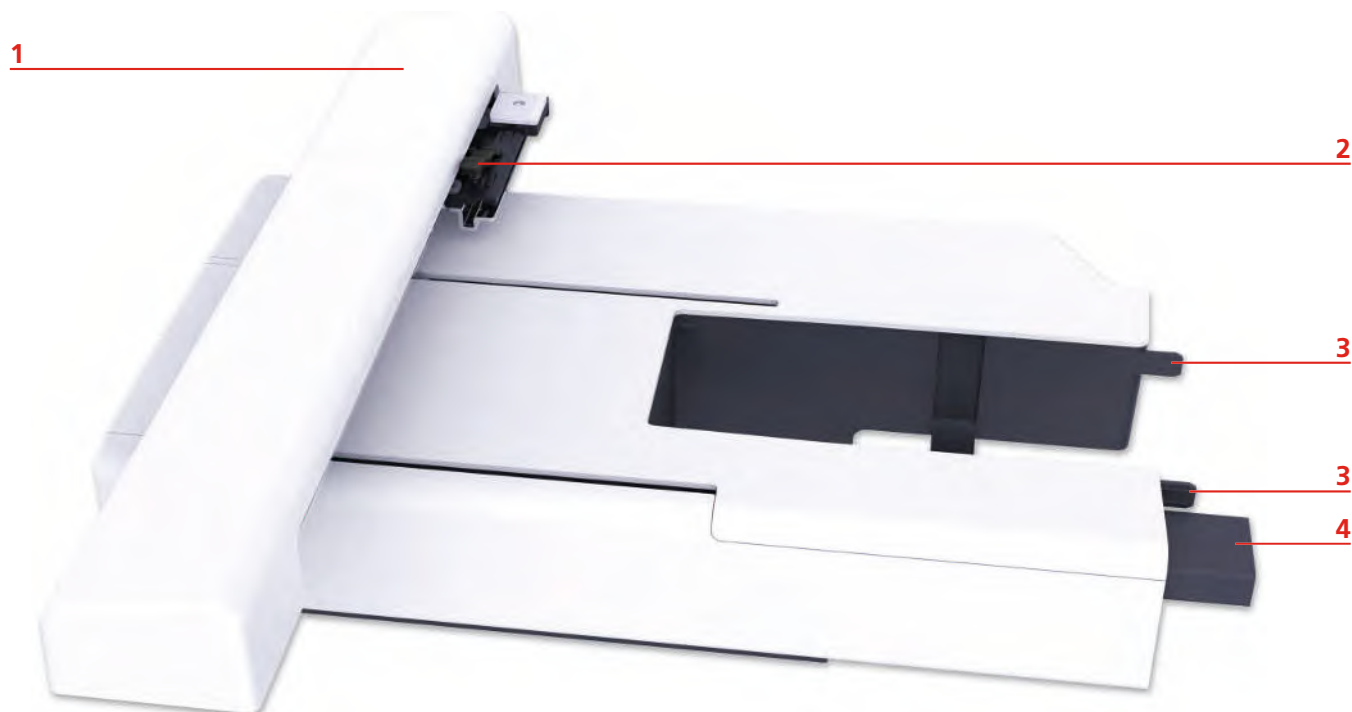

- | | | | |
|---|---------------------------------|---|----------------------|
| 1 | Вышивальная консоль | 4 | Подключение к машине |
| 2 | Сцепление для крепления пялец | 5 | Кнопка разблокировки |
| 3 | Направляющие линейки для машины | | |



12.2 Обзор поверхности пользователя

Обзор функций и индикаторов

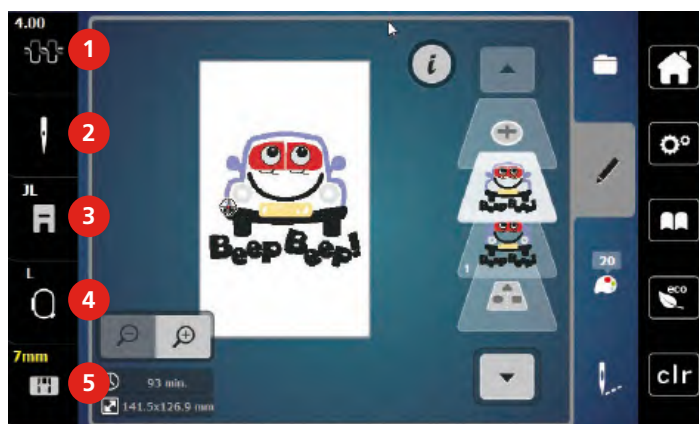

- | | | | |
|---|-----------------------------|---|-----------------------------|
| 1 | Натяжение верхней нитки | 4 | Индикатор пялец/Выбор пялец |
| 2 | Выбор игл | 5 | Выбор игольных пластинок |
| 3 | Индикатор лапки/Выбор лапки | | |

Обзор системных установок



- | | | | |
|---|-------------------|---|------------------------------|
| 1 | Home | 4 | Режим eco |
| 2 | Программа Setup | 5 | Возврат к базовым установкам |
| 3 | Учебная программа | | |

Обзор Меню выбора Вышивание

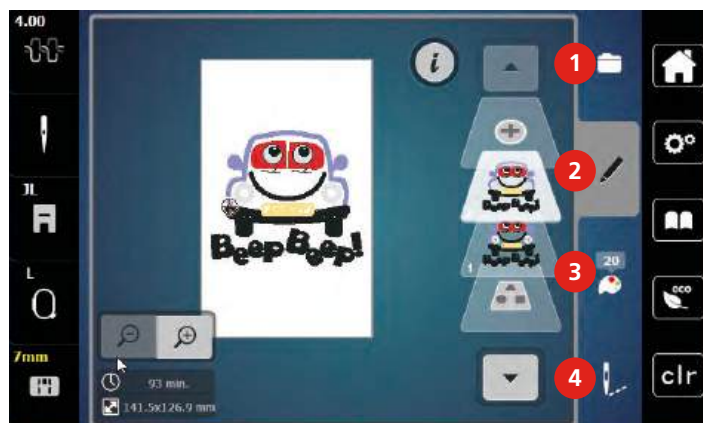

- | | | | |
|---|-------------|---|-----------------------|
| 1 | «Выбор» | 3 | «Информация о цветах» |
| 2 | «Обработка» | 4 | «Вышивание» |

12.3 Важная информация по вышиванию

Игольные нитки

Важным для вышивальных ниток является высокое качество (фирменная марка), чтобы исключить различные неполадки, обусловленные неравномерной толщиной или обрывом ниток.

Вышивки выглядят особенно эффектно, если в качестве игольной нитки используются лощеные, тонкие вышивальные нитки. Производители ниток предлагают широкий ассортимент цветных ниток.

- Лощеные полиэфирные нитки являются носкими, прочными на разрыв и цветостойкими нитками, пригодными для всех видов вышивания.
- Вискоза является тонким, подобным натуральному, волокном с шелковистым блеском, пригодным для изделий, не подвергающихся интенсивной носке.
- Металлизированные нитки являются тонкими и средней толщины блестящими нитками, используемыми для специальных эффектов в вышивках.
- При металлизированных нитках должен быть отключен автоматический нитеобрезатель нижней нитки, а также нельзя использовать другие нитеобрезатели, так как в противном случае нож может очень быстро придти в негодность.
- При использовании металлизированных ниток следует уменьшать скорость и натяжение игольной нитки.



Шпульные нитки

Обычно при вышивании используются черные или белые шпульные нитки. Если обе стороны должны выглядеть одинаково, рекомендуется использовать шпульные и игольные нитки одного цвета.

- Bobbin Fill - это особо мягкие и легкие полиэфирные нитки, подходящие для использования в качестве нижней нитки. Эти специальные нижние нитки обеспечивают равномерное натяжение нитки и оптимальное переплетение верхней и нижней ниток.
- Штопальные и вышивальные нитки - это тонкие мерсеризированные хлопчатобумажные нитки, подходящие для вышивания на хлопчатобумажном материале.



Выбор образца вышивки

Простые образцы вышивки с небольшим количеством стежков подходят для вышивания на тонких тканях. Плотно вышитые образцы, например, образцы вышивки с большим числом смены цвета и направления вышивания, подходят для более грубых и тяжелых тканей.

Пробная вышивка

Пробная вышивка должна всегда осуществляться на остатке оригинальной ткани и укрепляться используемыми позднее прокладками. Для пробной вышивки рекомендуется использовать те же цвета, нитки и иглы, которые затем будут применены в вышивальном проекте.

Вышивание образцов сторонних поставщиков

bernette рекомендует загружать образцы вышивок любых форматов файла через бесплатную программу «ART-Link» на накопитель USB. С программой «ART-Link» можно быть уверенным в том, что образец вышивки считан и будет вышит правильно. «ART-Link» можно бесплатно загрузить на сайте www.bernina.com/artlink.

Подкладочные стежки

Подкладочные стежки образуют основу образца вышивки и обеспечивают устойчивость и сохранение формы поля вышивки. Кроме того, благодаря им верхний слой стежков образца не так глубоко утопает в петлях или в ворсе ткани.

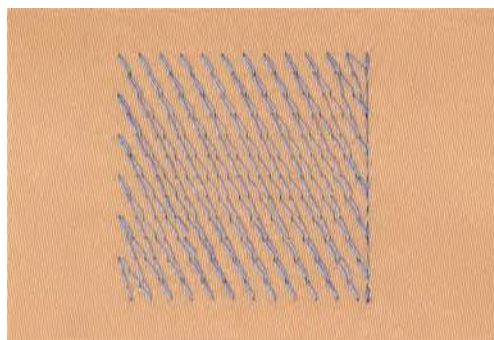

Размеры образцов вышивки

Образцы вышивки можно увеличивать или уменьшать на ПК с помощью ПО по вышиванию BERNINA (специальная принадлежность). Лучшие результаты получают при увеличении или уменьшении до 20 %.

Гладьевая строчка или гладь

При гладьевом стежке игла попеременно втыкается в одну, а затем в противоположную сторону контура, так что нитки покрывают фигуру очень плотным зигзагом. Гладьевые стежки подходят для заполнения узких и небольших форм. Они не пригодны для заполнения больших поверхностей, так как длинные стежки являются слишком рыхлыми и не покрывают правильно материал. Существует опасность, что при слишком длинных стежках нитки будут провисать и тем самым нарушится узор вышивки.

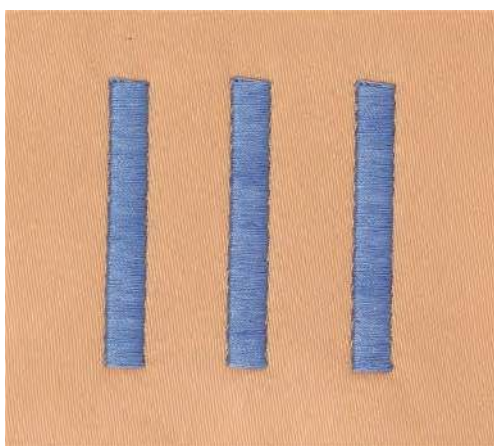

Простегивающие строчки

Большое количество коротких стежков одинаковой длины вышиваются смещенно по отношению друг к другу и образуют плотную поверхность заполнения.

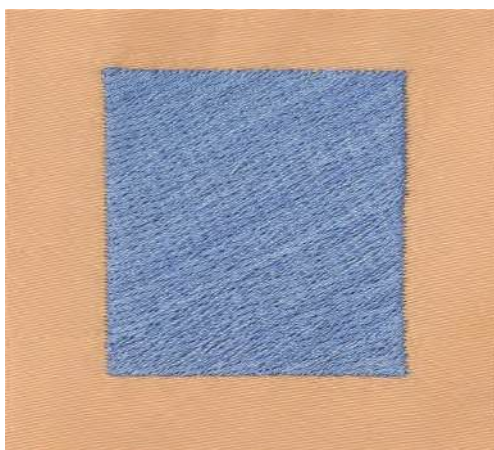

Соединительные стежки

Длинные стежки, используемые для того, чтобы перейти от одной части вышивального мотива к следующей. Перед соединительным стежком и после него выполняются закрепительные стежки. Соединительные стежки обрезаются.

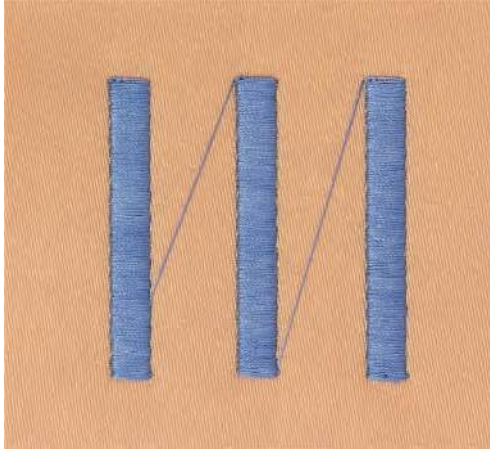

13 Подготовка к вышиванию

13.1 Присоединение вышивального модуля

ВНИМАНИЕ

Транспортировка вышивального модуля

Повреждения на соединении вышивального модуля и машины.

> Перед перевозкой снимите вышивальный модуль с машины.

- > Установите вышивальный модуль и машину на стабильной, ровной поверхности.
- > Убедитесь, что вышивальная консоль может беспрепятственно перемещаться.
- > Поднимите вышивальный модуль с левой стороны.
- > Осторожно вдвиньте вышивальный модуль слева вправо в разъем вышивального модуля машины (1).



- > Чтобы снять вышивальный модуль, удерживайте его, нажмите на кнопку разблокировки (2) и вытяните вышивальный модуль.



13.2 Вышивальная лапка

Установка вышивальной лапки

Установка вышивальной лапки с прыгающим механизмом

- > Поднимите иглу.
- > Поднимите лапку и верхний транспортер.
- > Выключите машину и отсоедините ее от сети.

- > Ослабьте винт (1) отверткой и снимите лапкодержатель (2).

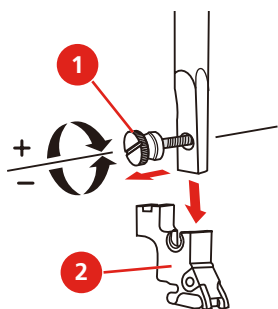

- > Установите на стержне лапки вышивальную лапку с прыгающим механизмом (JX) и следите за тем, чтобы пружина (3) находилась над крепежным винтом иглы (4).
- > Затяните винт (1).

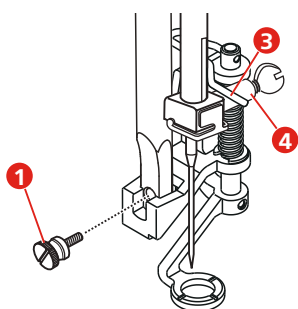

- > После старта машины выберите вышивальную лапку в «Индикаторе подошвы лапки».

Указание: При использовании более плотных материалов может случиться так, что вышивальная лапка с прыгающим механизмом (JX) будет касаться края пальцев. В таких случаях используйте обычную вышивальную лапку (JL). Кроме этого можно использовать иглодержатель с более коротким винтом, который поставляется вместе с лапкой для шитья по разметке.

Установка простой вышивальной лапки

- > Поднимите иглу.
- > Поднимите лапку и верхний транспортер.
- > Выключите машину и отсоедините ее от сети.
- > Ослабьте винт (1) отверткой и снимите лапкодержатель (2).

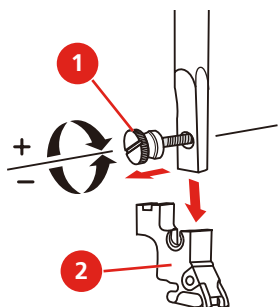

- > Придавите вышивальную лапку (JL) сзади указательным пальцем к стержню иглы и затяните винт.

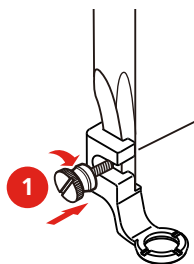

- > **ВАЖНО:** После старта машины выберите вышивальную лапку в «Индикаторе подошвы лапки».

Выбор вышивальной лапки

Чтобы машина могла установить подходящую стандартную высоту для вставленной лапки, нужно выбрать вышивальную лапку в «Индикаторе подошвы лапки».

- > Включите машину.
- > Нажмите кнопку «Индикатор лапки/Выбор лапки».
 - Будут показаны все вышивальные лапки.



- > Выберите вставленную вышивальную лапку.
 - Появится описание выбранной вышивальной лапки.
- > Нажмите кнопку «Подтвердить».
 - Будет показана выбранная вышивальная лапки и установлена стандартная высота.



13.3 Игла и игольная пластина

Установка вышивальной иглы



Иглы для вышивания типа 130/705 H-SUK имеют более крупное ушко, они слегка округлены. Они препятствуют износу нитки при использовании вязкозных комплексных и хлопчатобумажных вышивальных ниток. В зависимости от вышивальных ниток рекомендуются иглы № 70-SUK до № 90-SUK.

- > Поднимите иглу.
- > Выключите машину и отсоедините ее от сети.
- > Снимите лапку.
- > Ослабьте крепежный винт (1) отверткой и вытяните иглу вниз.
- > Держите вышивальную иглу (2) лыской на колбе назад.
- > Вдвиньте иглу вверх до упора (3).

- > Затяните крепежный винт (1) отверткой.

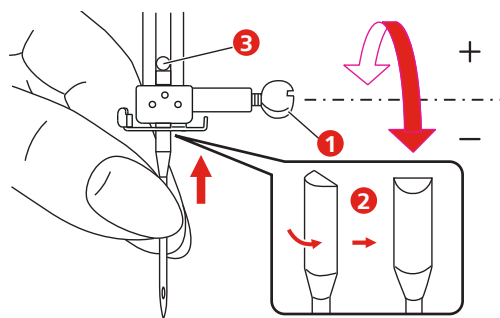

Установите игольную пластину (для прямых стежков и CutWork)

Игольная пластина для прямых стежков и Cutwork имеет отверстие в области иглы. Благодаря этому оптимизируется затягивание стежка (завязывание узлом верхней и нижней ниток). Так получается более красивый рисунок строчки.

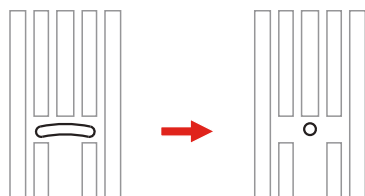

- > Выключите машину и отсоедините ее от сети.
- > Удалите иглу.
- > Снимите лапку.
- > Опустите транспортер и удалите конвертер моталки.
- > Выверните винты игольной пластины отверткой.
- > Снимите игольную пластину.

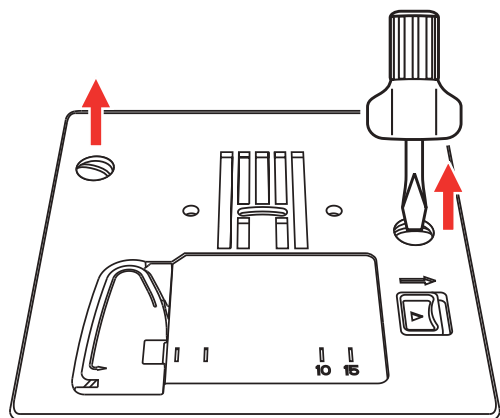

- > Снимите обычный шпульный колпачок.

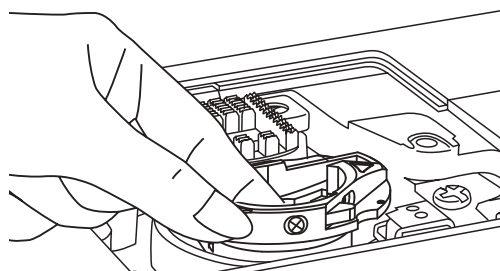

- > Чтобы добиться оптимальных результатов вышивания, насадите шпульный колпачок высокого напряжения. При этом убедитесь в том, что маркировки шпульного колпачка и игольной пластины совпадают.

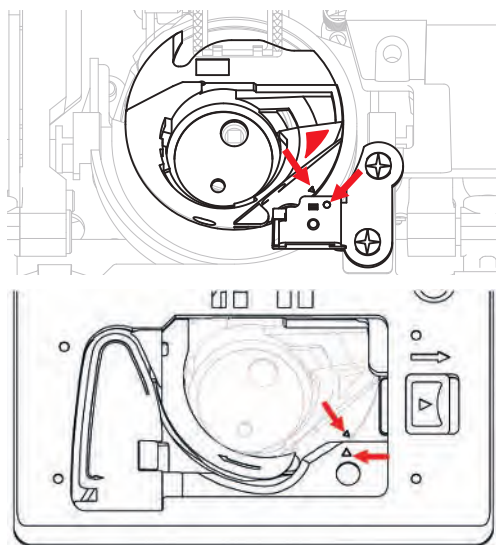

- > Замените игольную пластину для прямых стежков и Cutwork и затяните винты отверткой.

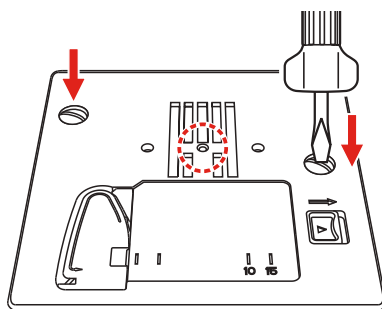

13.4 Выбор образца вышивки

Все образцы вышивки можно либо вышивать напрямую, либо изменять с помощью разных функций, предлагаемых вышивальной машиной. Все образцы вышивки можно найти в конце инструкции по эксплуатации. Кроме того, можно загружать образцы вышивки из собственной ячейки памяти или с накопителя USB (специальная принадлежность).



- > Нажмите клавишу «Home».



- > Нажмите клавишу «Режим вышивания».

> Выберите алфавит, образец вышивки или собственный образец вышивки из папки.

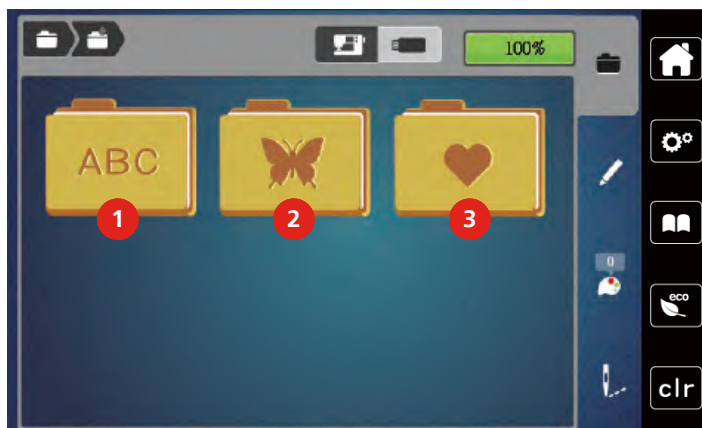

- | | | | |
|---|-----------------|---|-----------------------------|
| 1 | Алфавит | 3 | Собственные образцы вышивки |
| 2 | Образец вышивки | | |

13.5 Пяльцы

Обзор Выбор пялец

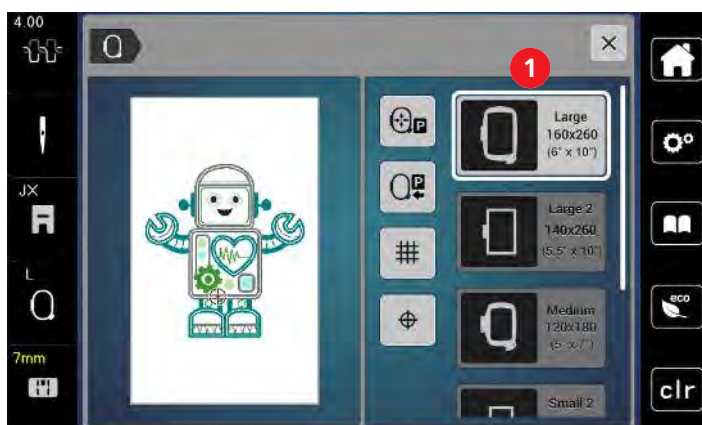

- 1 Выбор пялец

Выбор пялец

Лучший результат достигается, когда для образца вышивки выбирают минимально возможные пяльцы.

Пяльцы имеют предварительно заданный размер, который указывается.

Предпосылка:

- Образец вышивки выбран.



- > Нажмите кнопку «Индикатор пялец/Выбор пялец».
 - Будут показаны установленные в настоящий момент пяльцы.
 - Машина автоматически выбирает оптимальные пяльцы для данного размера образца вышивки.
 - Если заданных пялец нет, можно выбрать другие пяльцы.
 - Если будут установлены не соответствующие выбранным пяльцы, установленные пяльцы считаются активными и соответственно будет подогнана область вышивания..
- > Выберите нужные пяльцы.

Обрываемый стабилизатор

Стабилизатор придает вышивальному проекту больше стабильности. Обрываемый стабилизатор подходит для всех тканых и не растягивающихся материалов. Можно применять 1 или 2 слоя. Стабилизаторы имеются в продаже с различной толщиной. На крупных вышитых поверхностях стабилизатор остается под вышивальными стежками. Стабилизатор закрепляется на изнанке распыляемым клеем. После вышивания выступающий стабилизатор осторожно обрывают.

Обрезаемый стабилизатор

Стабилизатор придает вышивальному проекту больше стабильности. Обрезаемый стабилизатор подходит для всех эластичных материалов. Можно применять 1 или 2 слоя. Стабилизаторы имеются в продаже с различной толщиной. На крупных вышитых поверхностях стабилизатор остается под вышивальными стежками. Стабилизатор закрепляется на изнанке распыляемым клеем. После вышивания выступающий стабилизатор осторожно обрезают.

Использование распылителя клея

Использование распыляемого клея рекомендуется для всех растяжимых и гладких тканей и для трикотажных изделий. Он предотвращает стягивание и перекашивание ткани. Аппликации благодаря распыляемому клею точно закрепляются. Распыляемый клей во избежание загрязнения нельзя использовать вблизи машины.

- > Нанесите распыляемый клей экономно на стабилизатор с расстояния 25 – 30 см (9 – 12 дюймов).
- > Прижмите ткань и обрызганный клеем стабилизатор друг к другу без образования складок.
- > Фиксируйте мелкие детали, как например карманы или воротники, на стабилизаторе.
- > Чтобы избежать неровностей, например на махровых тканях или ватине, не натягивайте детали, а распылите клей на стабилизатор и натяните его.
- > Закрепите детали, украшаемые вышивкой.
- > Удалите остатки клея до старта машины.

Использование крахмального спрея

Крахмальный спрей придает дополнительную жесткость тонким или рыхлым тканям. Под изнаночной стороной ткани нужно всегда применять дополнительный стабилизатор.

- > Распылите крахмальный состав на ткань.
- > Хорошо просушите ткань и при необходимости прогладьте ее утюгом.

Использование приклеиваемого стабилизатора

Приклеиваемые стабилизаторы имеются в продаже с различной толщиной. Рекомендуется использовать приклеиваемые стабилизаторы, которые можно легко отделить от ткани.

Приклеиваемые стабилизаторы подходят для всех тканей, склонных к растягиванию, например, таких эластичных тканей, как трикотаж или джерси.

- > Прикрепите приклеиваемый стабилизатор к изнаночной стороне ткани горячим утюгом.

Использование самоклеющегося стабилизатора

Самоклеющиеся стабилизаторы подходят для таких тканей, как джерси и шелк, а также для вышивальных проектов, которые не растягиваются в пяльцах.

- > Растяните стабилизатор в пяльцах бумажной стороной вверх.
- > Надрежьте бумагу ножницами и удалите ее из рамки.
- > Наложите материал на клейкую основу и прижмите его.
- > Удалите клейкие остатки перед стартом машины.

Использование водорастворимой пленки



При кружевных вышивках рекомендуется растягивать в пяльцах 1 – 3 слоя водорастворимой пленки. Так как образец вышивается не на ткани, вышивка остается на стабилизаторе. Образцы нужно обязательно соединить короткими стежками, так как в противном случае отдельные образцы распадутся.

Водорастворимые пленки подходят для легких тканей, через которые просвечиваются стабилизаторы из других материалов, а также для кружевных вышивок. Пленка легко удаляется после вышивания растворением в воде. Водорастворимый стабилизатор является защитой для материалов с высоким ворсом, предотвращающей повреждение петель, например, на махровых тканях. Это предотвращает провисание ниток и выглядывание отдельных петель.

- > Уложите стабилизатор на изнаночную сторону ткани.
- > Пленку при необходимости приклейте распыляемым клеем.
- > Лицевую сторону ворсовой ткани дополнительно укрепите подходящей прокладкой и при необходимости закрепите сметочными стежками.
- > Закрепите все слои вместе в пяльцах.
- > После вышивания растворите образец вышивки и разложите его для сушки на плоской поверхности.

Подготовка пялец

Пяльцы состоят из наружной и внутренней рамок. Каждая рамка имеет соответственный шаблон. Поле вышивания размечено квадратами с длиной стороны 1 см (0,39 дюйма). Средняя точка маркирована отверстием и скрещивающимися линиями. Нужные обозначения можно перенести на ткань.

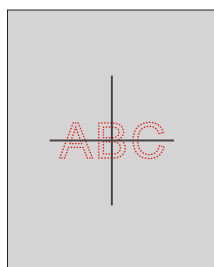

- > Ослабьте винт (1) или откройте быстрозажимное приспособление (2) на наружной штанге.
 - Если используется новый тип ткани, необходимо установить прижим, вращая винт.

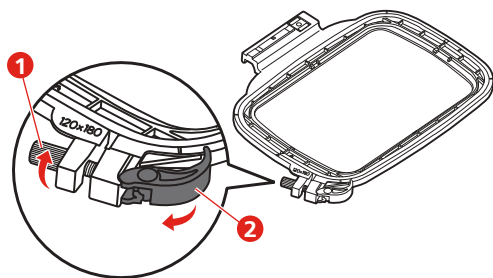

- > Выньте внутреннюю рамку.

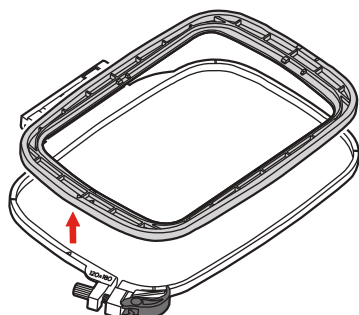

- > Вложите вышивальный шаблон (1) во внутреннюю рамку таким образом, чтобы надпись *bernette* находилась у передней кромки у маркировочной стрелки, зафиксируйте шаблон.

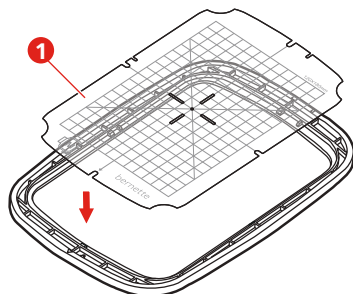

- > Уложите ткань под внутреннюю рамку так, чтобы она выступала минимум на 2 см над пальцами.
- > Среднюю точку образца вышивки совместите с серединой шаблона.
- > Наложите ткань вместе с внутренней рамкой на наружную рамку так, чтобы маркированные стрелки на обеих рамках совпали друг с другом.

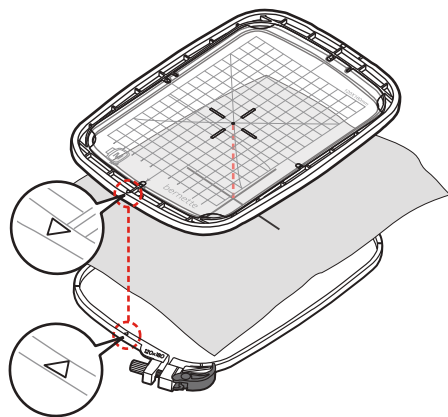

- > Вдвиньте рамки друг в друга так, чтобы не произошло смещения ткани.
- > Закрепите материал в пяльцах.
- > Закройте быстрозажимное приспособление (2). При необходимости затяните винт (1).
- > Внутренняя рамка должна выступать примерно на 1 мм на нижней стороне, это предотвратит соприкосновение рамки и игольной пластины.
- > Быстрозажимное приспособление (2) служит для простой и быстрой смены тканей одного типа.
- > Вытащите вышивальный шаблон (3) из пялец.

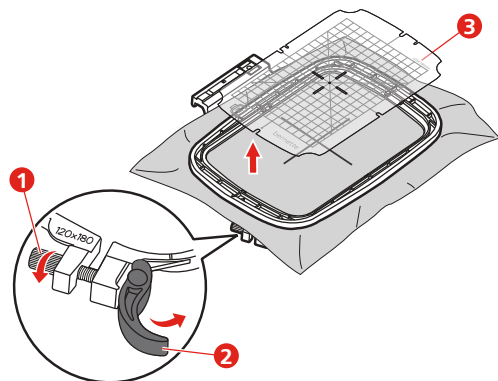

Установка пялец

- > Поднимите иглу.
- > Поднимите вышивальную лапку.
- > Заведите пяльцы под вышивальную лапку.
- > Задвиньте пяльцы в вышивальный модуль до упора.
 - Пяльцы установлены.

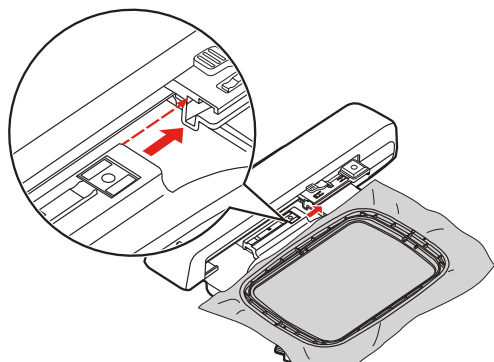

- > Чтобы снять пяльцы, задействуйте рычажок блокировки и вытяните пяльцы назад.

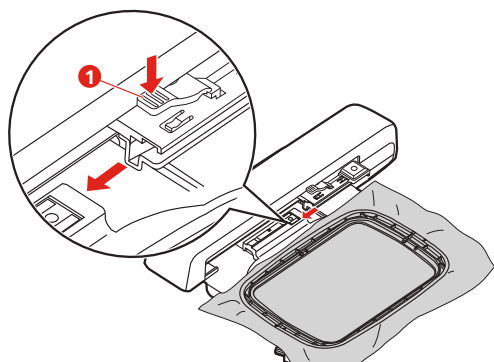

Обзор функций вышивания

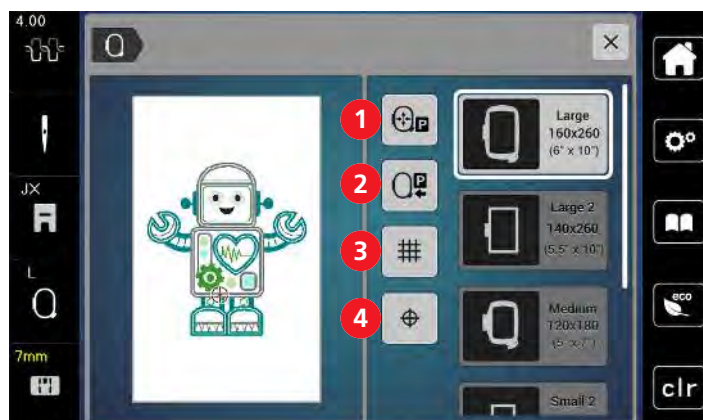

- | | | | |
|---|---------------------------------|---|----------------------------|
| 1 | Центрирование пялец к игле | 3 | Решетка включена/отключена |
| 2 | Возвращение вышивальной консоли | 4 | Середина образца вышивки |

Выбор середины образца вышивки

Пяльцы перемещаются таким образом, что игла установится точно над средней точкой образца или над началом образца.



- > Нажмите кнопку «Индикатор пялец/Выбор пялец».



- > Чтобы расположить пяльцы таким образом, чтобы игла находилась точно над серединой образца вышивки, нажмите кнопку «Середина образца вышивки».
- > Чтобы расположить пяльцы таким образом, чтобы игла находилась точно над началом образца, повторно нажмите кнопку «Середина образца вышивки».

Центрирование пялец к игле

Перемещение пялец облегчает заправку верхней нитки, если игла находится вблизи от пялец.



- > Нажмите клавишу «Индикатор пялец/Выбор пялец».



- > Чтобы переместить пяльцы в середину, нажмите клавишу «Центрирование пялец к игле».
- > Заправьте игольную нитку.



- > Чтобы вернуть пяльцы в предыдущее положение, нажмите кнопку «Пуск/Остановка».

Возвращение вышивальной консоли

Для хранения вышивального модуля можно позиционировать вышивальную консоль.



- > Нажмите клавишу «Индикатор пялец/Выбор пялец».
- > Снимите пяльцы.



- > Чтобы переместить вышивальную консоль горизонтально влево, нажмите клавишу «Перемещение пялец влево».



- > Чтобы вернуть вышивальную консоль в предыдущее положение, нажмите кнопку «Пуск/Остановка».

Решетка включена/отключена

Благодаря тому, что видны середина пялец и разграфленные в клетку вспомогательные линии, можно лучше разместить образец вышивки.



- > Нажмите клавишу «Индикатор пялец/Выбор пялец».



- > Чтобы показать на дисплее середину пялец, нажмите клавишу «Решетка включена/отключена».
- > Чтобы показать разграфленные вспомогательные линии, повторно нажмите клавишу «Решетка включена/отключена».
- > Чтобы отключить изображение середины пялец и разграфленных вспомогательных линий, повторно нажмите клавишу «Решетка включена/отключена».

14 Креативное вышивание

14.1 Обзор Вышивание

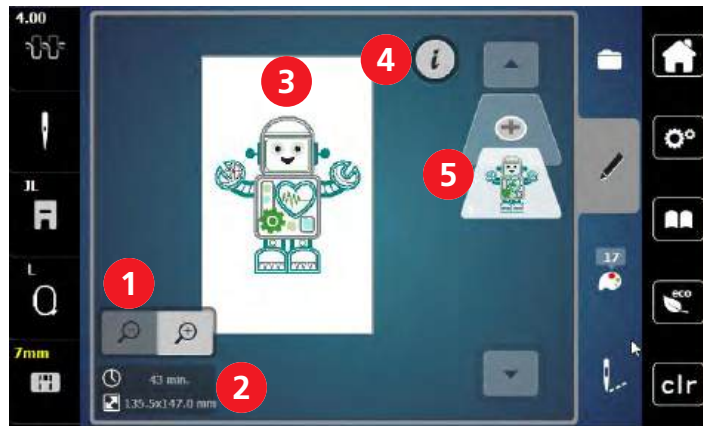

- | | | | |
|---|--|---|-----------------------------------|
| 1 | Увеличение, уменьшение и перемещение изображения образца вышивки | 4 | i |
| 2 | Время вышивания/Размер образца вышивки в мм | 5 | Добавление уровня образца вышивки |
| 3 | Поверхность вышивания | | |

Выбор и замена образца вышивки



> Нажмите кнопку «Выбор».



- > Нажмите кнопку «Загрузка образца вышивки».
- > Выберите новый образец вышивки.

Обзор Обработка образца вышивки

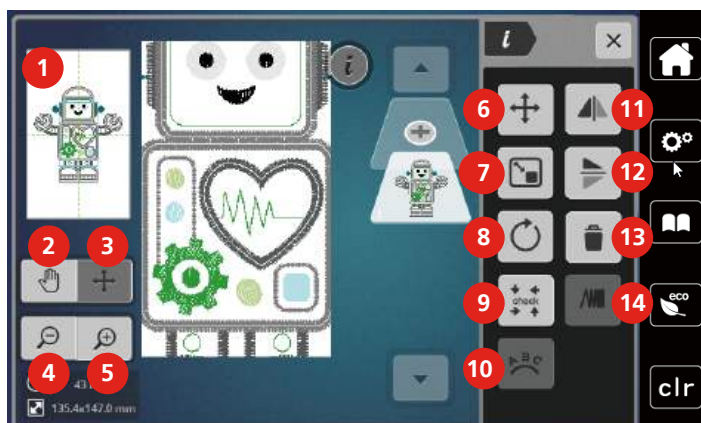

- | | |
|--|--|
| 1 Предварительный просмотр всего | 8 Вращение образца вышивки |
| 2 Перемещение изображения | 9 Контроль размера образца вышивки |
| 3 Перемещение изображения образца вышивки | 10 Наклон текста |
| 4 Уменьшение изображения | 11 Зеркальное отображение влево/вправо |
| 5 Увеличение изображения | 12 Зеркальное отображение вверх/вниз |
| 6 Перемещение образца вышивки | 13 Удаление |
| 7 Пропорциональное изменение образца вышивки | 14 Изменение плотности вышивального стежка |

Перемещение образца вышивки

- > Выберите образец вышивки.
- > Нажмите кнопку «i-диалог».



- > Нажмите кнопку «Перемещение образца вышивки».
- > Чтобы переместить образец вышивки в поперечном направлении (горизонтально), вращайте «Многофункциональную клавишу вверх».
- > Чтобы переместить образец вышивки в продольном направлении (вертикально), вращайте «Многофункциональную клавишу вниз» или нажмите на образец вышивки, держите его нажатым и свободно перемещайте.
 - Перемещение будет показано в желтых рамках.

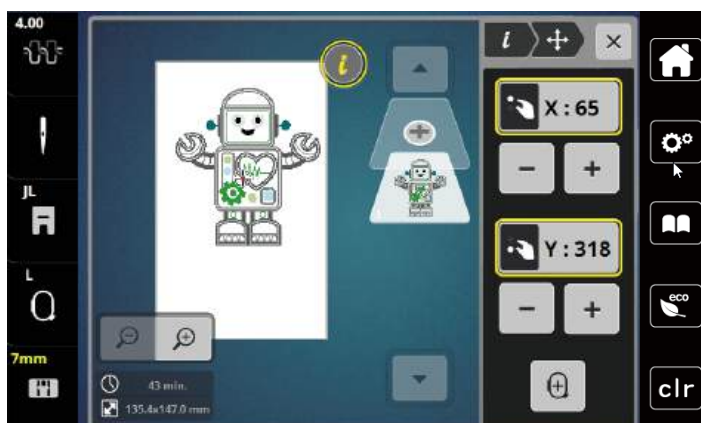



- > Нажмите кнопку «Середина образца вышивки».
- Образец вышивки перемещается в середину пялец.

14.2 Выбор и замена образца вышивки



- > Нажмите кнопку «Выбор».



- > Нажмите кнопку «Загрузка образца вышивки».
- > Выберите новый образец вышивки.

14.3 Контроль времени вышивания и размеров образца вышивки

В меню выбора «Обработка»слева (1) будет указано ориентировочное время вышивания в минутах, а также ширина и высота образца вышивки в миллиметрах.

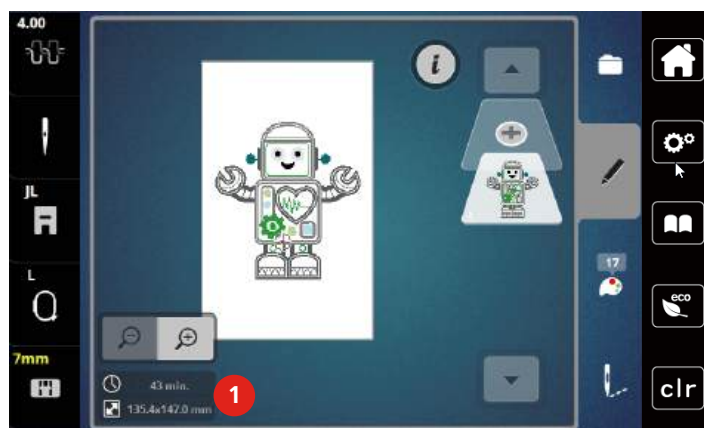

14.4 Регулятор скорости

Регулятором скорости можно плавно регулировать скорость.

- > Перемещайте регулятор скорости влево, чтобы уменьшить скорость.
- > Перемещайте регулятор скорости вправо, чтобы увеличить скорость.

14.5 Обработка образца вышивки

Обзор Обработка образца вышивки

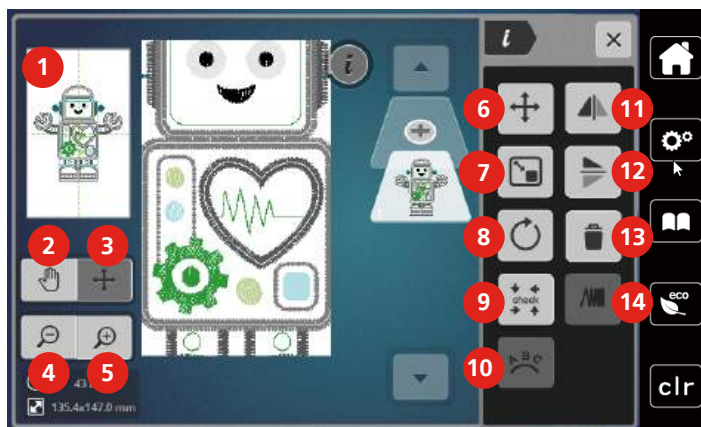

- | | |
|--|--|
| 1 Предварительный просмотр всего | 8 Вращение образца вышивки |
| 2 Перемещение изображения | 9 Контроль размера образца вышивки |
| 3 Перемещение изображения образца вышивки | 10 Наклон текста |
| 4 Уменьшение изображения | 11 Зеркальное отображение влево/вправо |
| 5 Увеличение изображения | 12 Зеркальное отображение вверх/вниз |
| 6 Перемещение образца вышивки | 13 Удаление |
| 7 Пропорциональное изменение образца вышивки | 14 Изменение плотности вышивального стежка |

Увеличение изображения образца вышивки

Изображение образца вышивки можно увеличивать. Кроме этого, можно изменять изображение без или с изменением позиции вышивки.

- > Выберите образец вышивки.
- > Чтобы обработать изображение образца вышивки, нажмите кнопку «Увеличение изображения».



- > Чтобы увеличивать изображение образца вышивки пошагово, нажимайте кнопку «Увеличение изображения» от 1 до 9 раз.



- > Чтобы вернуться в режим обработки, нажимайте кнопку «Уменьшение изображения» от 1 до 9 раз.

Уменьшение изображения образца вышивки

Изображение образца вышивки можно уменьшать. Кроме этого, можно изменять изображение без или с изменением позиции вышивки.

- > Выберите образец вышивки.
- > Чтобы уменьшить изображение образца вышивки, нажмите кнопку «Увеличение изображения».



- > Чтобы уменьшать увеличенное изображение образца вышивки пошагово, нажимайте кнопку «Уменьшение изображения» от 1 до 9 раз.

Перемещение изображения образца вышивки

Изображение образца вышивки можно перемещать. Образец при этом не изменяется.

> Выберите образец вышивки.



> Чтобы обработать изображение образца вышивки, нажмите кнопку «Увеличение изображения».



> Нажмите клавишу «Перемещение изображения».

– Клавиша станет темно-серой.

> Измените изображение образца вышивки.

– Позиция вышивки не изменится.



> Чтобы вернуться к предыдущему изображению, нажмите кнопку «Уменьшение изображения».

Перемещение образца вышивки в увеличенном изображении

Изображение образца вышивки можно перемещать, изменяя позицию вышивки.

> Выберите образец вышивки.



> Чтобы активировать кнопку «Перемещение образца вышивки», нажмите кнопку «Увеличение изображения».



> Нажмите клавишу «Перемещение образца вышивки».

– Клавиша станет темно-серой.

> Переместите образец вышивки.

– Образец вышивки будет перемещаться.



> Чтобы вернуться к предыдущему изображению, нажмите повторно кнопку «Уменьшение изображения».

Перемещение образца вышивки

> Выберите образец вышивки.



> Нажмите кнопку «i-диалог».



> Нажмите кнопку «Перемещение образца вышивки».

> Чтобы переместить образец вышивки в поперечном направлении (горизонтально), вращайте «Многофункциональную клавишу вверх».

- > Чтобы переместить образец вышивки в продольном направлении (вертикально), вращайте «Многофункциональную клавишу вниз» или нажмите на образец вышивки, держите его нажатым и свободно перемещайте.
 - Перемещение будет показано в желтых рамках.

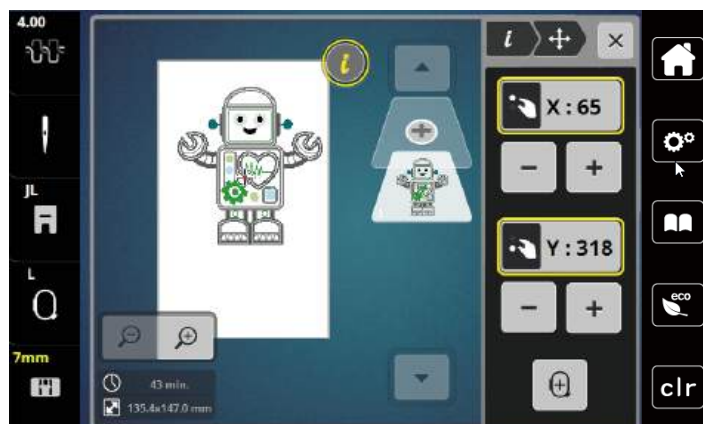

- > Нажмите кнопку «Середина образца вышивки».
 - Образец вышивки перемещается в середину пялец.

Вращение образца вышивки



- > Выберите образец вышивки.
- > Нажмите клавишу «i-диалог».



- > Нажмите клавишу «Вращение образца вышивки».
- > Чтобы повернуть образец вышивки по часовой стрелке, вращайте «Многофункциональную клавишу вверх» или «Многофункциональную клавишу вниз» вправо или нажмите клавишу «Плюс».
- > Чтобы повернуть образец вышивки против часовой стрелки, вращайте «Многофункциональную клавишу вверх» или «Многофункциональную клавишу вниз» влево или нажмите клавишу «Минус».



- > Чтобы поворачивать образец вышивки шагами в 90°, нажмите кнопку «Поворот образца вышивки +90°».

Пропорциональное изменение размеров образца вышивки

Изменение ограничено до +/- 20%.



- > Выберите образец вышивки.
- > Нажмите клавишу «i-диалог».



- > Нажмите клавишу «Изменение размера образца вышивки».
- > Чтобы пропорционально увеличить образец вышивки, вращайте «Многофункциональную клавишу вверх» или «Многофункциональную клавишу вниз» вправо или нажмите клавишу «Плюс».
- > Чтобы пропорционально уменьшить образец вышивки, вращайте «Многофункциональную клавишу вверх» или «Многофункциональную клавишу вниз» влево или нажмите клавишу «Минус».

Зеркальный поворот образца вышивки

Образцы вышивки можно зеркально поворачивать как вертикально, так и горизонтально.

- > Выберите образец вышивки.
- > Нажмите клавишу «i-диалог».



- > Чтобы зеркально повернуть образец вышивки в поперечном направлении (вертикально), нажмите клавишу «Зеркальное отображение влево/вправо».



- > Чтобы зеркально повернуть образец вышивки в продольном направлении (горизонтально), нажмите клавишу «Зеркальное отображение вверх/вниз».

Контроль размера и позиции образца вышивки

Можно проверить, подходит ли образец вышивки к выбранной позиции ткани.

- > Выберите образец вышивки.
- > Нажмите клавишу «i-диалог».



- > Нажмите клавишу «Контроль размеров образца вышивки».
 - Пяльцы перемещаются до тех пор, пока игла не окажется в позиции, изображенной на дисплее.
 - Если образец вышивки все еще неверно расположен, можно изменить его позицию «Многофункциональными клавишами вверх/вниз» и заново проверить все позиции образца вышивки.

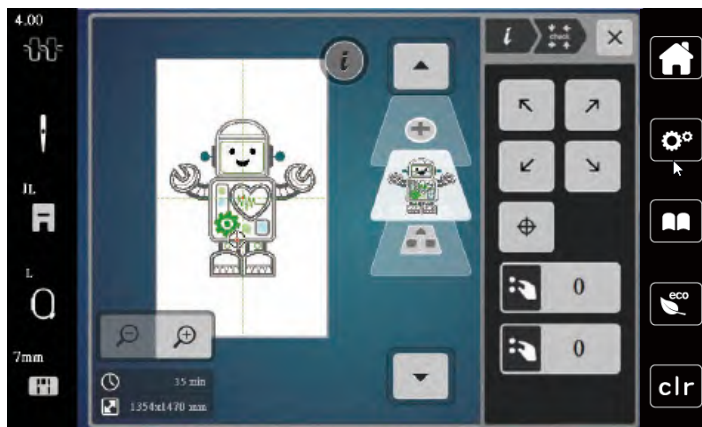

- > Чтобы перевести иглу в середину образца вышивки, нажмите кнопку «Середина образца вышивки».
- > Чтобы переместить образец вышивки в поперечном направлении (горизонтально), вращайте «Многофункциональную клавишу вверх».
- > Чтобы переместить образец вышивки в продольном направлении (вертикально), вращайте «Многофункциональную клавишу вниз».

Удаление образца вышивки

Активный образец вышивки удаляется.

- > Выберите образец вышивки.



> Нажмите клавишу «i-диалог».



> Нажмите клавишу «Удаление».



> Чтобы удалить образец вышивки, нажмите кнопку «Подтвердить».

14.6 Создание надписи

Обзор вышивальных алфавитов

Образец вышивки	Название
ABC	Swiss Block
A B C	Swiss Block вертикальный
ABC	Childs Play
A B C	Childs Play вертикальный
ABC	Victoria
ABC	Anniversary
أ ب ت	Arabic
АБВ	Cyrillic
א ב ג	Hebrew

Создание слов/предложений

Надпись можно располагать в пределах пялец как угодно. Если образец вышивки будет расположен вне пялец, пяльцы на дисплее будут показаны в красной рамке. С помощью выбора пялец можно проверить, можно ли вышить образец с другими пяльцами. Если надпись не уместается в пяльцах, можно, например, скомбинировать отдельные слова друг с другом и расположить их друг под другом, как показано на следующем примере.



- > Выберите папку «Алфавиты».
- > Выберите шрифт.
- > Введите текст «Made to».
- > Чтобы использовать заглавные буквы, нажмите кнопку «Заглавные буквы» (1) (стандартная установка).
- > Чтобы использовать строчные буквы, нажмите кнопку «Строчные буквы» (2).
- > Чтобы использовать числа и математические символы, нажмите кнопку «Цифры и математические символы» (3).

- > Чтобы использовать служебные символы, нажмите кнопку «Служебные символы» (4).



- > Чтобы удалять отдельные буквы введенного текста, нажмите кнопку «Удаление».



- > Чтобы перенять текст, нажмите кнопку «Подтвердить».



- > Нажмите клавишу «Индикатор палец/Выбор палец».
- > Выберите пальцы.
- > Чтобы вернуться в режим обработки, повторно нажмите кнопку «Индикатор палец/Выбор палец».

Обработка слов/предложений



- > Нажмите клавишу «i-диалог».



- > Нажмите клавишу «Вращение образца вышивки».



- > Чтобы повернуть текст на 90°, нажмите кнопку «Поворот образца вышивки +90°».
- > Нажмите кнопку «i» (1).



- > Нажмите клавишу «Перемещение образца».
- > Чтобы переместить образец вышивки в поперечном направлении (горизонтально), вращайте «Многофункциональную клавишу вверх» или нажмите кнопки «Плюс»/«Минус».
- > Чтобы переместить образец вышивки в продольном направлении (вертикально), вращайте «Многофункциональную клавишу вниз» или нажмите кнопки «Плюс»/«Минус».





- > Нажмите клавишу «Добавление образца вышивки».
- > Задайте текст «create» и поверните.



- > Нажмите клавишу «Индикатор палец/Выбор палец».



- > Чтобы можно было точнее расположить строчки текста, нажмите кнопку «Решетка включена/отключена».

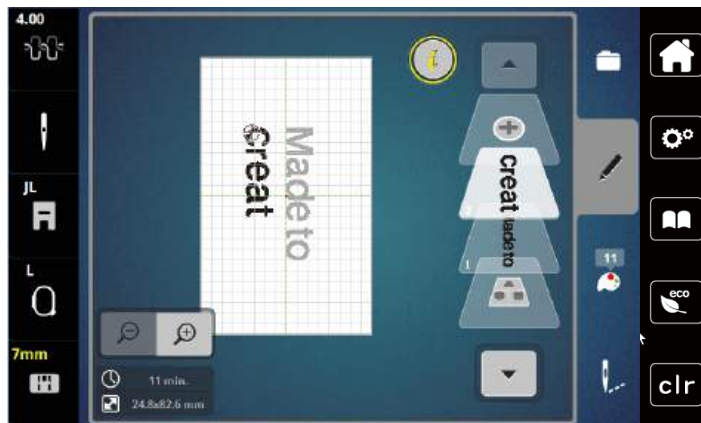

Наклон текста

Можно создавать тексты в форме дуги. Эту функцию можно устанавливать только для алфавитов.



- > Выберите алфавитный образец вышивки.
- > Нажмите клавишу «i-диалог».



- > Нажмите клавишу «WordArt».
- > Чтобы изменить расстояние между знаками миллиметровыми шагами, вращайте «Многофункциональную клавишу вверх» или нажмите кнопки «Плюс»/«Минус».
- > Чтобы наклонить надпись вверх или вниз, вращайте «Многофункциональную клавишу вниз» влево или вправо или нажмите кнопки «Плюс»/«Минус».

Изменение плотности вышивального стежка



- > Выберите образец вышивки. Эту функцию можно устанавливать только для алфавитов.
- > Выберите алфавитный образец вышивки.
- > Нажмите клавишу «i-диалог».



- > Нажмите клавишу «Изменение вида стежка/плотности стежка».
- > Чтобы установить нужную плотность вышивки, коснитесь клавиши «Процент».

14.7 Комбинирование образцов вышивки

Комбинирование образцов вышивки



- > Выберите образец вышивки.
- > Нажмите кнопку «Добавление образца вышивки» (1).
- > Выберите следующий образец вышивки.

- > Чтобы выбрать целый образец вышивки, нажмите клавишу «Выбор всех вышивальных образцов».
- Размер комбинации вышивальных образцов изменить нельзя.

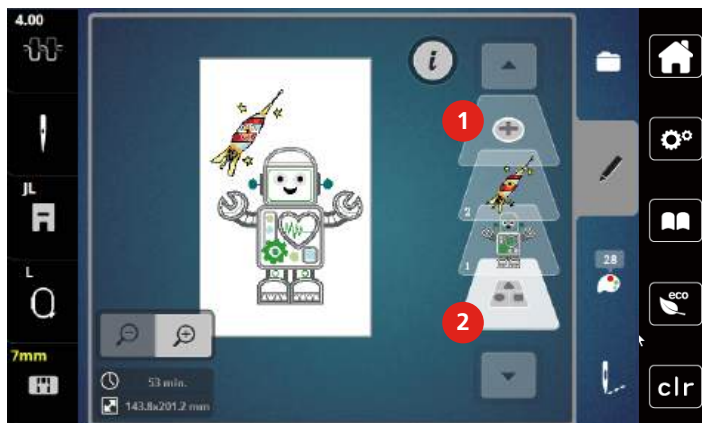

- 1 «Добавление образца вышивки»
- 2 «Выбор всех вышивальных образцов»

Удаление отдельного образца вышивки

- > Выберите образец вышивки, который нужно удалить.
- > Нажмите клавишу «i-диалог».



- > Нажмите клавишу «Удаление».



- > Нажмите клавишу «Подтвердить».

14.8 Смена цвета образца вышивки

Обзор изменения цветов

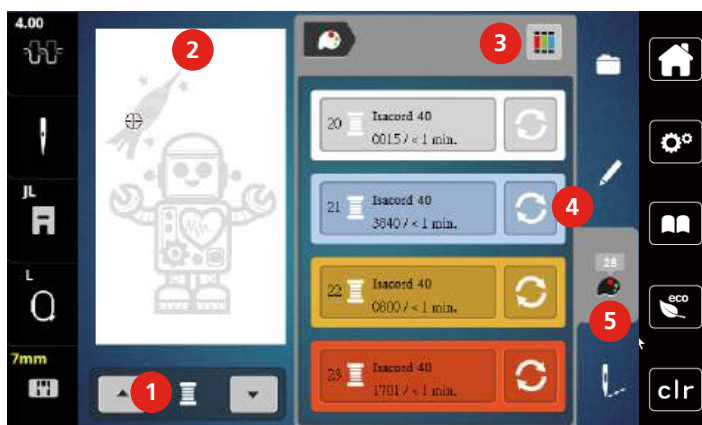

- 1 Цвета образцов вышивки
- 2 Предварительный просмотр выбранных цветов
- 3 Указание марки ниток
- 4 Изменение цвета
- 5 Информация о цветах

Изменение цветов



- > Выберите образец вышивки.
- > Нажмите клавишу «Информация о цветах».



- > Нажмите клавишу «Изменение цвета/изготовителя» рядом с цветом, который нужно изменить.
- > Изменение цветов поиском по теме.
 - Чтобы показать другие марки ниток, коснитесь клавиши «Прокрутка» (6) в верхней правой части дисплея.
- > Чтобы выбрать цвет заданием номера цвета, нажмите кнопку «Выбор цвета заданием номера» (7).
- > Чтобы показать другие цвета, коснитесь клавиши «Прокрутка» (8) в нижней правой части дисплея.
- > Выберите нужный цвет.



Изменение марки ниток



- > Выберите образец вышивки.
- > Нажмите клавишу «Информация о цветах».



- > Нажмите клавишу «Указание марки ниток».



- > Чтобы просмотреть другие марки ниток, нажмите клавишу Прокрутка (1).



- > Выберите марку ниток и нажмите кнопку «Подтвердить».
- Все цвета ниток выбранного образца вышивки изменятся в выбранную марку ниток.

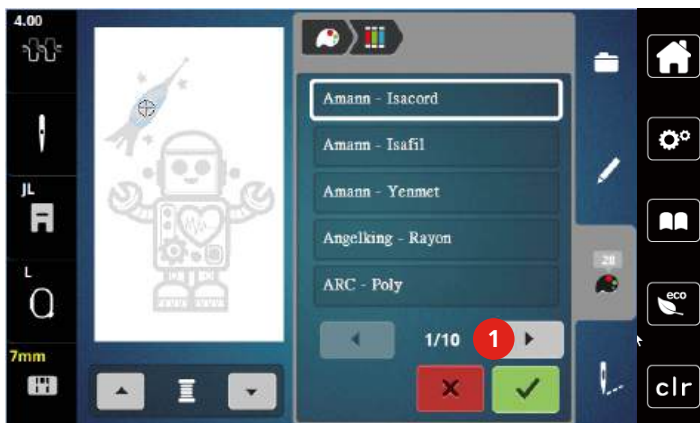

14.9 Вышивание образца

Обзор меню вышивания

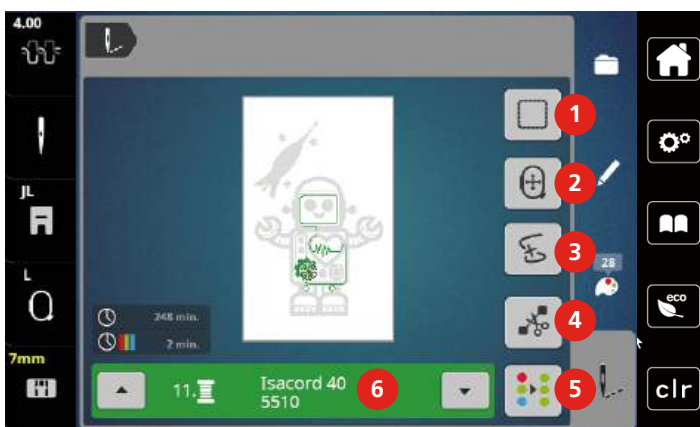

- | | | | |
|---|---------------------------------------|---|--|
| 1 | Сметывание | 4 | Обрезка стежков перехода |
| 2 | Перемещение пялец | 5 | Включение/отключение многоцветного образца вышивки |
| 3 | Контроль последовательности вышивания | 6 | Индикатор цвета |

Добавление сметочных стежков

Сметочные стежки можно вышить вдоль образца вышивки. Это придаст ткани и стабилизатору дополнительную связь.

- > Выберите образец вышивки.
- > Нажмите кнопку «Вышивание».



- > Чтобы прошить сметочные стежки вдоль образца вышивки, нажмите кнопку «Сметывание».
- > Чтобы отключить сметочные стежки, повторно нажмите кнопку «Сметывание».

Перемещение пялец

Если вышивальный проект настолько велик, что необходимо повторное растягивание в пяльцах, можно еще раз переместить образец вышивки.

- > Выберите образец вышивки.
- > Нажмите клавишу «Вышивание».



- > Нажмите клавишу «Перемещение пялец».
- > Чтобы переместить пяльцы в поперечном направлении (горизонтально), вращайте «Многофункциональную клавишу вверх».
- > Чтобы переместить пяльцы в продольном направлении (вертикально), вращайте «Многофункциональную клавишу вниз».

Контроль последовательности вышивания при обрыве нитки

Если нитка рвется, можно заново расположить иглу в образце вышивки с помощью функции контроля последовательности вышивания.

- > Выберите образец вышивки.
- > Нажмите клавишу «Вышивание».



- > Нажмите клавишу «Контроль последовательности вышивания».
 - В левой части дисплея будет показан компактный вид образца вышивки. На правой стороне образец вышивки представлен в увеличенном виде.

– Новое позиционирование через компактный вид

- > Выберите нужную позицию в общем обзоре (1) (2).

– Новое позиционирование через меню стежков

- > Выберите балки на дисплее (3) (4).

– Новое позиционирование через многофункциональные клавиши

- > Чтобы перемещать пяльцы стежок за стежком, вращайте «Многофункциональную клавишу вверх».
- > Чтобы перемещать пяльцы крупными шагами, вращайте «Многофункциональную клавишу вниз».

– Новое позиционирование через лупу

- > Чтобы выбрать нужный стежок вводом, нажмите кнопку «Лупа» (6).

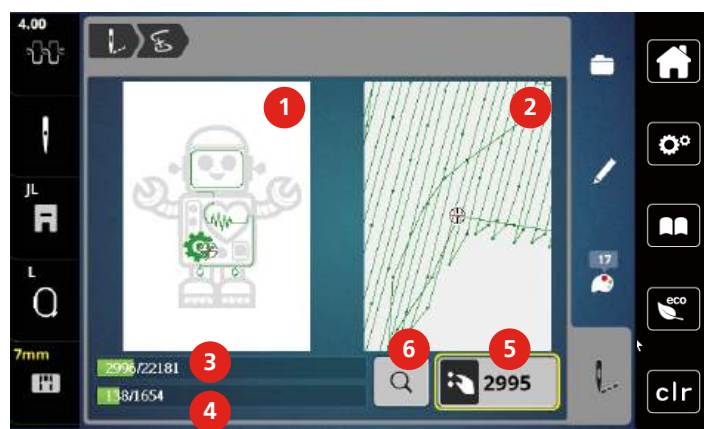

- Число в желтой рамке (5) указывает количество стежков последовательности вышивания.

- > Переместите позицию иглы назад так, чтобы новое начало осуществлялось за несколько стежков до обрыва нитки.

Обрезание соединительных стежков

Функция активна по умолчанию, и стежки перехода автоматически обрезаются. Если деактивировать функцию, нужно будет обрезать стежки перехода вручную.



- > Выберите образец вышивки.
- > Нажмите клавишу «Вышивание».



- > Чтобы отключить функцию, нажмите клавишу «Обрезка соединительных стежков».
- > Чтобы включить функцию, нажмите повторно клавишу «Обрезка соединительных стежков».

Включение/отключение многоцветного образца вышивки

Многоцветные образцы вышивки можно также вышить одним цветом.



- > Выберите образец вышивки.
- > Нажмите кнопку «Вышивание».

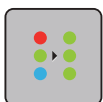

- > Нажмите кнопку «Включение/отключение многоцветного образца вышивки».
 - Образец вышивки вышивается одним цветом.

Индикатор цвета

Любой цвет образца вышивки можно выбрать по отдельности. Пяльцы при этом перемещаются к первому стежку активного цвета. Так можно вышить каждый активный цвет по отдельности или в другой последовательности.



- > Выберите образец вышивки.
- > Нажмите кнопку «Вышивание».
- > Чтобы выбрать следующий или предыдущий цвет образца вышивки, прокрутите клавишу вверх или вниз.

14.10 Управление образцом вышивки

Обзор Управление образцом вышивки



- | | | | |
|---|------------------------------|---|------------------------------|
| 1 | «Загрузка образца вышивки» | 3 | «Сохранение образца вышивки» |
| 2 | «Добавление образца вышивки» | 4 | «Удаление образца вышивки» |

Сохранение образца вышивки в собственной ячейке памяти

В файле «Сохранение образца вышивки» можно сохранять любые, в том числе и индивидуально измененные, образцы.

- > Выберите образец вышивки.
- > Обработайте образец вышивки.
- > Нажмите кнопку «Выбор».



- > Нажмите кнопку «Сохранение образца вышивки».
 - Образец вышивки, который должен быть сохранен, будет окантован желтым цветом.
 - Кнопка «Вышивальная машина» активна.



- > Нажмите кнопку «Подтвердить».

Сохранение образца вышивки на флеш-накопителе USB

- > Выберите образец вышивки.
- > Обработайте образец вышивки.
- > Нажмите клавишу «Выбор».



- > Нажмите клавишу «Сохранение образца вышивки».
 - Образец вышивки, который должен быть сохранен, будет окантован желтым цветом.

- > Вставьте накопитель USB в порт USB машины.



- > Нажмите клавишу «Флеш-накопитель USB».



- > Нажмите клавишу «Подтвердить».

Перезапись образца вышивки в собственной ячейке памяти

- > Выберите образец вышивки.
- > Обработайте образец вышивки.
- > Нажмите кнопку «Выбор».



- > Нажмите кнопку «Сохранение образца вышивки».
 - Образец вышивки, который должен быть сохранен, будет окантован желтым цветом.
 - Кнопка «Вышивальная машина» активна.



- > Выберите образец вышивки, который нужно перезаписать.



- > Нажмите кнопку «Подтвердить».

Загрузка образца вышивки из собственной ячейки памяти

- > Нажмите кнопку «Выбор».



- > Нажмите кнопку «Загрузка образца вышивки».



- > Выберите «Собственные образцы вышивки».
- > Выберите образец вышивки.



Загрузка образца вышивки с флеш-накопителя USB

- > Нажмите клавишу «Выбор».
- > Вставьте накопитель USB в порт USB машины.



- > Нажмите клавишу «Флеш-накопитель USB».
- > Выберите собственный образец вышивки.
- > Нажав на клавишу «Показать название образца вышивки/изображение образца вышивки» в приложении, можно переходить от названия образца вышивки к его изображению. Это возможно только при загрузке с флеш-накопителя USB.



Удаление образца вышивки из собственной ячейки памяти

Сохраненные в собственной ячейке памяти образцы вышивки можно удалять по одному.

- > Нажмите кнопку «Выбор».



- > Нажмите кнопку «Удаление».



- Кнопка «Вышивальная машина» активна.
- > Выберите образец вышивки, который нужно удалить.



- > Нажмите кнопку «Подтвердить».



Удаление образца вышивки с флеш-накопителя USB



> Нажмите клавишу «Выбор».



> Нажмите клавишу «Удаление».

> Вставьте накопитель USB в порт USB машины.



> Нажмите клавишу «Флеш-накопитель USB».

> Выберите образец вышивки, который нужно удалить.



> Нажмите клавишу «Подтвердить».

15 Вышивание

15.1 Вышивание клавишей «Start/Stop»

Нарушение электроснабжения прерывает процесс вышивания. После нового старта машина возвращается к последней вышитой позиции.



- > Держите кнопку «Пуск/Остановка» нажатой до тех пор, пока не стартует вышивальная машина.
 - Все части образца активного цвета будут вышиты.
 - Вышивальная машина автоматически останавливается в конце.
 - Обе нитки будут автоматически обрезаны.
 - Вышивальная машина автоматически переходит к следующему цвету.



- > Смените цвет верхней нитки.
- > Чтобы вышить новый цвет, нажмите кнопку «Пуск/Остановка».
 - После выполнения вышивального образца машина автоматически останавливается, а нитки автоматически обрезаются.
- > Чтобы завершить образец вышивки, нажмите кнопку «Подтвердить» (1).

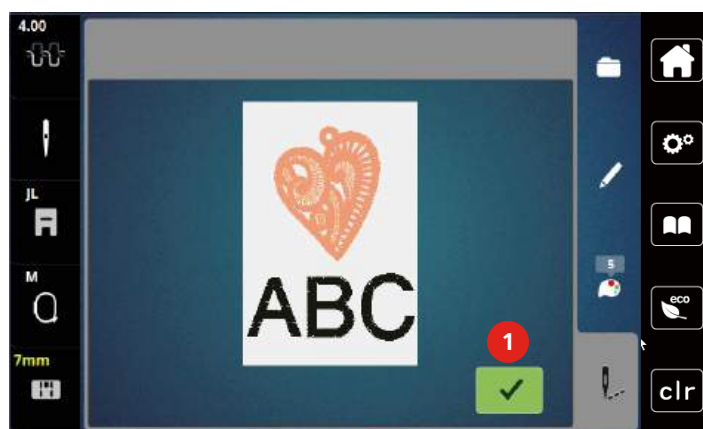

15.2 Регулировка натяжения верхней нитки

Базовая установка натяжения верхней нитки осуществляется автоматически при выборе образца вышивки.

Если используются другие вышивальные нитки, то могут возникнуть отклонения в натяжении верхней нитки. При этом необходимо индивидуально настроить натяжение верхней нитки в соответствии с вышивальным проектом и выбранным образцом вышивки.

Чем выше натяжение верхней нитки, тем сильнее натягивается верхняя нитка и тем сильнее нижняя нитка втягивается в материал. При более слабом натяжении верхней нитки она натягивается слабее, поэтому нижняя нитка слабее втягивается в материал.

Изменения натяжения верхней нитки влияют на соответственно выбранный образец строчки. Постоянные изменения натяжения верхней нитки можно осуществить в программе Setup.



- > Нажмите кнопку «Натяжение верхней нитки».

> Чтобы увеличить или уменьшить натяжение верхней нитки, передвиньте движок.



1 Постоянные изменения натяжения нитки

2 Натяжение нитки рабочего режима вышивания

16 Инструменты BERNINA CutWork

16.1 Установка инструмента Cutwork

Инструмент CutWork можно приобрести в качестве опции. Он не входит в комплект поставки данной машины.



Инструмент Das CutWork очень острый. При работе с этим инструментом необходимо соблюдать особую осторожность и держать пальцы вдали от острого ножа. В книжке CutWork, упакованной вместе с инструментом CutWork, имеется подробная информация.

В режиме CutWork верхняя нитка, нижняя нитка и датчик разрезаемой нитки отключены.

Предпосылка:

- Игольная пластина для прямых стежков и Cutwork закреплена.
- > Снимите вышивальную лапку.
- > Извлеките иглу.
- > Вставьте инструмент CutWork лыской назад до упора (1). Затяните крепежный винт (2).

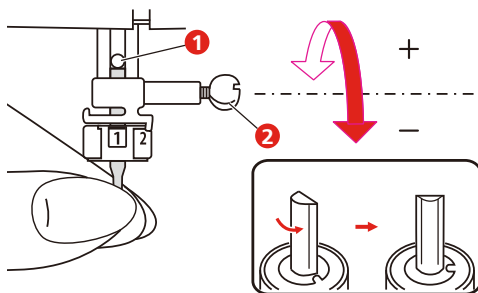

- > Вставьте вышивальную лапку.
- > Выберите вставленную вышивальную лапку в выборе вышивальных лапок.

- > Вращайте инструмент CutWork соответственно указаниям на дисплее индикатора цвета (3).

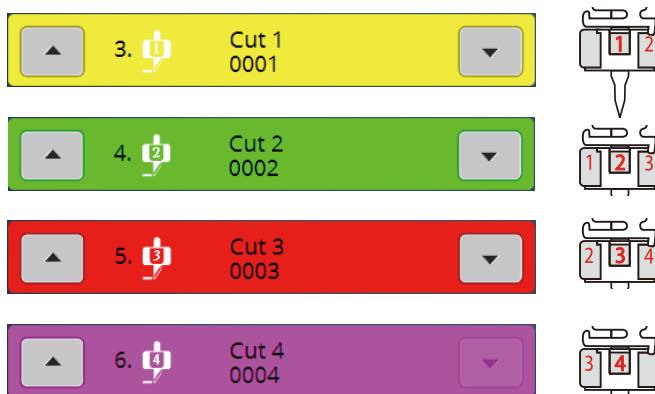

16.2 Обрезка

- > Чтобы начать процесс обрезки, нажмите кнопку «Пуск-Остановка».
 - Когда процесс обрезки завершится, машина автоматически остановится и вернется к показанию меню вышивания.
- > Вращайте нож инструмента CutWork в соответствии с позицией обрезки на дисплее индикатора цвета (3).
- > Повторите те же самые шаги.
- > - Если процесс обрезки полностью завершен, машина автоматически остановится и покажет на дисплее готовый образец вышивки.



17 Уход и чистка

17.1 Интервалы между чистками и уходом

Чтобы обеспечить эксплуатационную надежность и качество шитья машины, необходимы регулярные уход и чистка. Интервалы между чистками и уходом машины зависят от различных факторов, таких, как используемые ткани и нитки.

В качестве указания о необходимости чистить машину после каждых 500.000 стежков появляется сообщение.

В качестве указания о необходимости осуществить сервис машины после каждых 4.000.000 стежков появляется сообщение.

17.2 Чистка дисплея

- > Протрите дисплей в выключенном состоянии мягкой, слегка влажной микроволоконистой тканью.

17.3 Чистка транспортера

Периодически удаляйте обрезки ниток из-под игольной пластины.

- > Переведите иглу и лапку в верхнее положение.



Электрические части

Опасность повреждения иглы и челнока.

- > Выключите машину и отсоедините ее от сети.

- > Снимите лапку и удалите иглу.
- > Опустите транспортер.

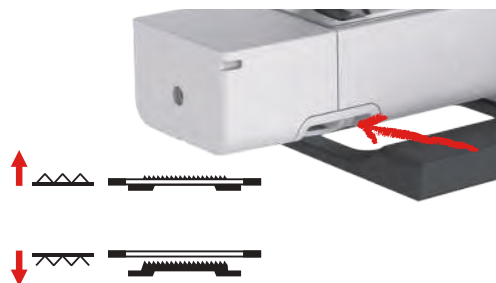

- > Снимите игольную пластину.

ВНИМАНИЕ

Пыль и обрезки ниток во внутренней части машины

Повреждение механических и электронных компонентов.

- > Используйте щетку-кисточку или мягкую тряпку.
- > Не используйте спрей со сжатым воздухом.

- > Почистите транспортер щеткой-кисточкой.

17.4 Чистка механизма челнока



Электрические части

Опасность травмирования от иглы и челнока.

- > Поднимите лапку.
- > Выключите машину и отсоедините ее от сети.

- > Снимите лапку и удалите иглу.
- > Снимите игольную пластину.
- > Почистите шпульный колпачок щеткой-кисточкой.

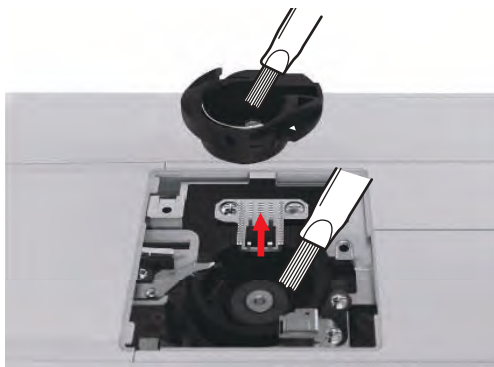

- > Установите иглу в крайнюю верхнюю позицию.
- > Извлеките шпульный колпачок.



- > Почистите кольцевой паз корпуса хода челнока щеткой-кисточкой.
- > Вставьте шпульный колпачок.

Указание: Маркировки шпульного колпачка и игольной пластины должны совпадать.

- > Установите игольную пластину.
- > Вставьте защитное покрытие шпульки.
- > Вденьте иглу и лапку.

17.5 Смазка игловодителя

Возможно, что игловодитель движется без смазки не беспрепятственно. Если машина используется часто, нужно смазывать игловодитель каждые 6 месяцев во избежание блокировки.

⚠ ПРЕДУПРЕЖДЕНИЕ

Составные элементы с электроприводом

Опасность травмирования вблизи от игловодителя.

> Выключите машину и отсоедините ее от сети.

> Снимите защитную крышку (1) и винт (2).

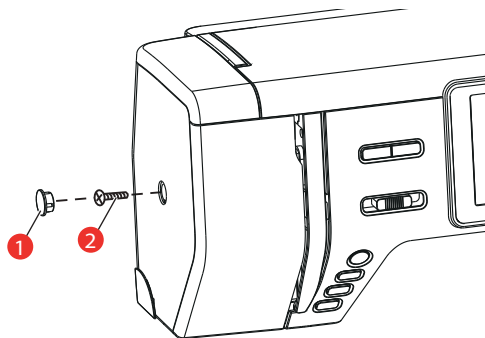

> Снимите крышку головки машины (3).

– После снятия крышки обратите внимание на подвижные части.

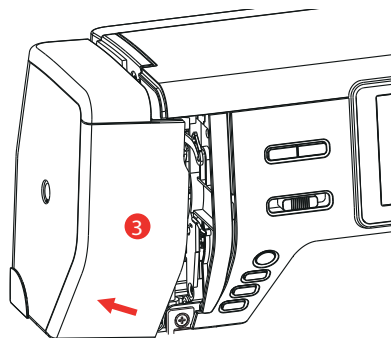

> Введите одну каплю масла в подвижный механизм игловодителя, включая поводок/игловодитель, держатель и каретку игловодителя (наносите масло на маркированные стрелками места).

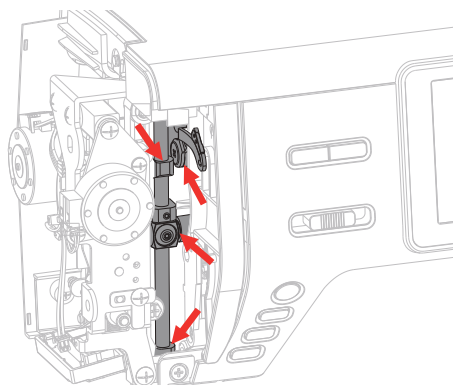

> Снимите лапку.

> Несколько раз поверните маховик и удалите лишнее масло тряпкой.

> Установите крышку головки машины.

18 Ошибки и неполадки

18.1 Устранение неполадок







Неполадка	Причина	Устранение
Неравномерное образование стежков	Слишком сильное или слишком слабое натяжение верхней нитки.	> Отрегулируйте натяжение верхней нитки.
	Игла затуплена или искривлена.	> Замените иглу и убедитесь в том, что применяется новая высококачественная игла BERNINA.
	Игла плохого качества.	> Используйте новые качественные иглы BERNINA.
	Нитки плохого качества.	> Применяйте нитки высокого качества.
	Неправильное соотношение между иглой и ниткой.	> Применяйте иглу, соответствующую толщине нитки.
	Машина неправильно заправлена нитками.	> Заново заправьте нитку.
	Подтягивание работы при шитье.	> Ведите ткань равномерно.
	Под пружинкой шпульного колпачка скопилась пыль или обрезки ниток.	> Удалите под пружинкой шпульного колпачка пыль и обрезки ниток.
Пропуск стежков	Неподходящая игла.	> Применяйте иглы системы 130/705H.
	Игла затуплена или искривлена.	> Замените иглу.
	Игла плохого качества.	> Используйте новые качественные иглы BERNINA.
	Игла неправильно вставлена.	> Вставьте иглу лыской на колбе назад до упора в иглодержатель и завинтите ее.
	Неподходящее острие иглы.	> Острие иглы должно соответствовать текстильной структуре швейного проекта.





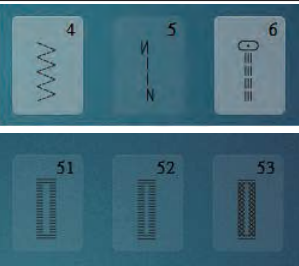

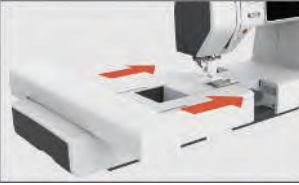
Неполадка	Причина	Устранение
Неравномерный шов	Остатки ниток между нитенатяжными шайбами.	> Протяните краешек согнутой тонкой ткани (не сам край, а сгиб) между натяжными дисками несколько раз.
	Машина неправильно заправлена нитками.	> Заново заправьте нитку.
	Нитка застряла в петлителе.	> Удалите верхнюю нитку и выдвижную шпульку, вручную вращайте маховик вперед и назад и удалите остатки ниток.
	Неверное соотношение между иглой и ниткой.	> Проверьте соотношение между иглой и ниткой.
Обрыв верхней нитки	Неправильное соотношение между иглой и ниткой.	> Применяйте иглу, соответствующую толщине нитки.
	Слишком сильное натяжение верхней нитки.	> Ослабьте натяжение верхней нитки.
	Машина неправильно заправлена нитками.	> Заново заправьте нитку.
	Нитки плохого качества.	> Применяйте нитки высокого качества.
	Повреждена прорезь игольной пластины или носика челнока.	> Обратитесь к специалисту bernette, чтобы устранить повреждение. > Замените игольную пластину.
Обрыв нижней нитки	Неправильно вставлена шпулька.	> Извлеките шпульку, заново вставьте ее и потяните за нитку. – Нитка должна легко скользить.
	Шпулька намотана неправильно.	> Проверьте шпульку и намотайте ее правильно.
	Повреждена прорезь игольной пластины.	> Обратитесь к специалисту bernette, чтобы устранить повреждение. > Замените игольную пластину.
	Игла затуплена или искривлена.	> Замените иглу.

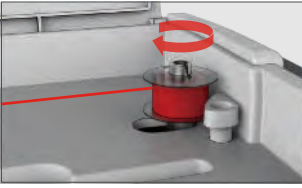
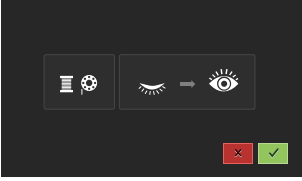

Неполадка	Причина	Устранение
Поломка иглы	Игла неправильно вставлена.	> Вставьте иглу лыской на колбе назад до упора в иглодержатель и закрутите ее.
	Подтягивание работы при шитье.	> Ведите ткань равномерно.
	Перемещается плотная ткань.	> Применяйте для плотных тканей подходящую лапку, например, лапку для джинсовой ткани. > Для перехода через утолщения используйте компенсационные пластинки.
	Нитка с узелками.	> Применяйте нитки высокого качества.
Дисплей не реагирует	Неверные данные калибровки.	> Выключите машину. > Включите машину и одновременно нажмите кнопки «Позиция иглы слева/справа» и держите их нажатыми. > Заново отрегулируйте дисплей.
	Включен режим есо.	> Нажмите клавишу «Режим есо».
Ширина строчки не регулируется	Выбранную иглу и игольную пластину нельзя использовать вместе.	> Замените иглу. > Замените игольную пластину.
Слишком низкая скорость	Неблагоприятная температура помещения.	> Поставьте машину в помещение с комнатной температурой за час до начала шитья.
	Установки в программе Setup.	> Установите скорость вышивания и шитья в программе Setup. > Установите регулятор скорости.
Машина не запускается	Неблагоприятная температура помещения.	> Поставьте машину в помещение с комнатной температурой за час до начала шитья. > Подсоедините и включите машину.
	Машина неисправна.	> Свяжитесь с дилером bernette.
Клавиша «Start-/Stopp» не светится	Свет неисправен.	> Свяжитесь с дилером bernette.
Подсветка машины и рукавной платформы не горит	Установки в программе Setup.	> Включите в программе Setup.
	Подсветка неисправна.	> Свяжитесь с дилером bernette.
Устройство контроля верхней нитки не реагирует	Установки в программе Setup.	> Включите в программе Setup.
	Устройство контроля верхней нитки неисправно.	> Свяжитесь с дилером bernette.



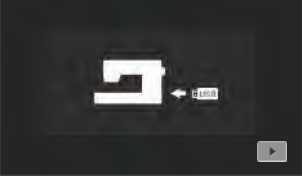

Неполадка	Причина	Устранение
Устройство контроля нижней нитки не реагирует	Установки в программе Setup.	> Включите в программе Setup.
	Устройство контроля нижней нитки неисправно.	> Свяжитесь с дилером bernette.
Ошибки при обновлении ПО	Процедура обновления ПО зависла и «песочные часы» не пропадают с экрана.	> Извлеките флеш-накопитель USB. > Выключите машину. > Переименуйте файл ПО с «.fw» на «.auto». > Подсоедините флеш-накопитель USB. > Включите машину. – Обновление стартует автоматически.

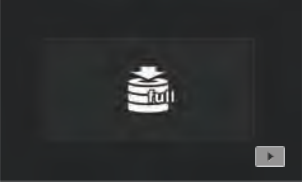
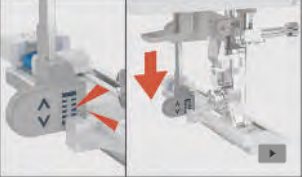

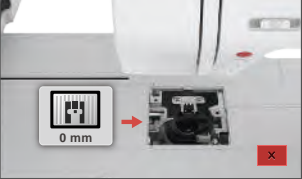
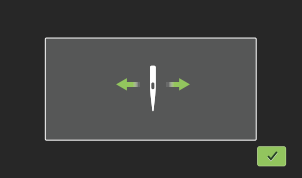
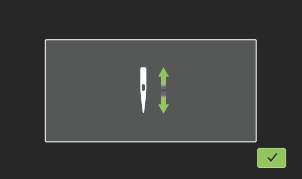
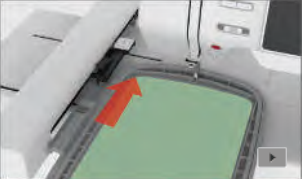
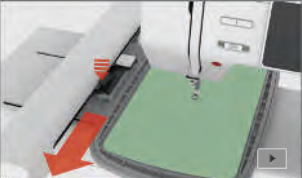
18.2 Сообщения об ошибке

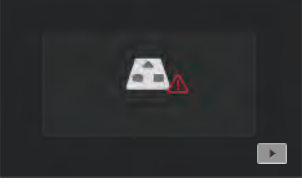
Уведомление на дисплее	Причина	Устранение
	Номер строчки не существует.	> Проверьте введенные данные и задайте новый номер.
	Выбор образца строчки в режиме комбинации невозможен.	> Проверьте введенные данные и задайте новый номер.
	Номер строчки не может быть выбран в режиме комбинации.	> Выберите другие строчки.
	Вышивальный модуль нужно снять.	> Удерживайте вышивальный модуль, нажмите на кнопку разблокировки и вытащите его.
	Вышивальный модуль должен быть подсоединен.	> Осторожно вдвиньте вышивальный модуль слева направо в разъем вышивального модуля машины.
	Выбранную иглу и игольную пластину нельзя использовать вместе.	> Проверьте, правильно ли установлены игла и игольная пластина. > Смените иглу и выберите ее на поверхности пользователя. > Смените игольную пластину и выберите ее на поверхности пользователя.

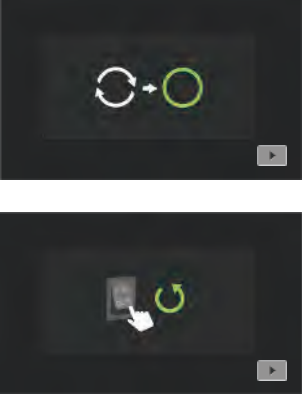
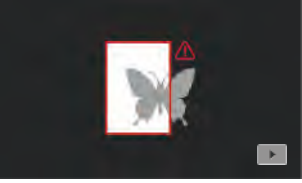
Уведомление на дисплее	Причина	Устранение
	<p>Моталка включена.</p>	<ul style="list-style-type: none"> > Отключите моталку.
	<p>Контроль игольной нитки отключен.</p>	<ul style="list-style-type: none"> > Чтобы включить оба сенсора контроля игольной нитки, нажмите клавишу «Подтвердить». > Чтобы оставить сенсоры контроля игольной нитки отключенными, нажмите клавишу «Прерывание».
 	<p>Главный мотор не работает.</p>	<ul style="list-style-type: none"> > Вращайте маховик по часовой стрелке, пока игла не окажется наверху. > Снимите игольную пластину. > Удалите остатки ниток. > Почистите механизм челнока. > Удалите челнок и убедитесь в том, что к магнитной спинке челнока не прилипли сломанные кончики иглы.
	<p>Верхняя нитка израсходована.</p>	<ul style="list-style-type: none"> > Установите новую катушку. > Заново заправьте нитку.
	<p>Верхняя нитка оборвана.</p>	<ul style="list-style-type: none"> > Заново заправьте нитку.
	<p>Нижняя нитка израсходована.</p>	<ul style="list-style-type: none"> > Снимите пустую шпульку, заново намотайте ее и заправьте нитками.
	<p>Рычажок нитевдевателя не поднят.</p>	<ul style="list-style-type: none"> > Поднимите рычажок нитевдевателя.
	<p>Флеш-накопитель USB не подсоединен.</p>	<ul style="list-style-type: none"> > Вставьте флеш-накопитель USB (специальная принадлежность) в гнездо.

Уведомление на дисплее	Причина	Устранение
	<p>Недостаточно свободной памяти на флеш-накопителе USB (специальная принадлежность).</p>	<ul style="list-style-type: none"> > Удалите данные на флеш-накопителе USB (специальная принадлежность). > Перепишите данные на флеш-накопителе USB.
	<p>Рычажок петельной лапки не касается лапки с салазками для петель (RJ).</p>	<ul style="list-style-type: none"> > Оттяните рычажок петельной лапки насколько возможно вниз, пока он не зафиксируется за держателем.
	<p>Рычажок петельной лапки не вытянут вниз. Транспортер опущен.</p>	<ul style="list-style-type: none"> > Оттяните рычажок петельной лапки насколько возможно вниз, пока он не зафиксируется за держателем. > Поднимите транспортер.
	<p>Используется неподходящая игольная пластина.</p>	<ul style="list-style-type: none"> > Снимите игольную пластину и установите подходящую.
	<p>Игла движется вбок.</p>	<p>При замене игольной пластины появляется эта картинка, так как игла возможно движется.</p>
	<p>Игла движется вверх.</p>	<ul style="list-style-type: none"> > Проверьте, нет ли посторонних предметов вблизи от игольной пластины. > Чтобы поднять иглу, нажмите клавишу «Подтвердить».
	<p>Пяльцы не установлены.</p>	<ul style="list-style-type: none"> > Установите пяльцы.
	<p>Пяльцы установлены.</p>	<ul style="list-style-type: none"> > Снимите пяльцы.

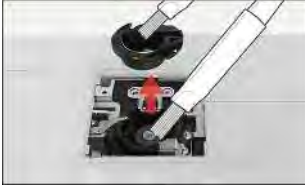
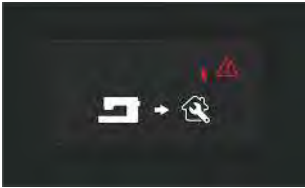
Уведомление на дисплее	Причина	Устранение
	<p>Происходит юстировка пялец.</p>	<p>> Нажмите клавишу «Подтвердить».</p>
	<p>Достигнуто максимальное количество стежков 120.000.</p>	<p>> Выберите другой образец строчки с меньшим количеством стежков.</p>
	<p>Данные загружаются.</p>	<p>> Переждите процесс обработки.</p>
	<p>При обновлении ПО произошел сбой.</p>	<p>> Проверьте файл обновления на флеш-накопителе USB. > Нажмите клавишу «Прерывание» и повторите обновление.</p>
	<p>Обновление ПО успешно завершено.</p>	<p>> Заново стартуйте машину.</p>
	<p>Образец вышивки частично находится за пределами пялец и/или слишком большой для пялец.</p>	<p>> Уменьшите образец вышивки. > Заново расположите образец вышивки. > Установите пяльцы большего размера.</p>
	<p>Это сообщение появляется после установки нитеобрезателя после начала вышивания.</p>	<p>> Обрежьте нитки вручную.</p>

Уведомление на дисплее	Причина	Устранение
	<p>Это сообщение появляется после переключения режима шитья на режим вышивания.</p>	<ul style="list-style-type: none"> > Не опускайте верхний транспортер.
	<p>После последней рекомендации почистить машину было выполнено 500.000 стежков.</p>	<ul style="list-style-type: none"> > Почистите машину. > Чтобы после включения машины снова получать указания по чистке, нажмите клавишу «Прерывание».
	<p>После последнего сервисного обслуживания машины специалистом bernette было выполнено 4.000.000 стежков.</p>	<ul style="list-style-type: none"> > Свяжитесь с дилером bernette, чтобы провести техническое обслуживание. > Чтобы после включения машины снова получать рекомендации провести техническое обслуживание, нажмите клавишу «Прерывание».
	<p>Вышивальная программа выбрана.</p>	<ul style="list-style-type: none"> > Насадите шпульный колпачок высокого напряжения.
	<p>Швейная программа выбрана.</p>	<ul style="list-style-type: none"> > Насадите обычный шпульный колпачок.

19 Технические данные

Обозначение	Значение	Единица измерения
Лампа подсветки (LED)	300, 2	mA, Watt
Максимальная скорость	Режим шитья: 1000 Режим вышивания: 850	Стежки в минуту
Размеры (В × Т × Н)	Без вышивального модуля: 509 × 200 × 315 С вышивальным модулем: 710 × 475 × 315	мм
Вес	Машина: 9.34 Коробка с принадлежностями: 0.46 Вышивальный модуль: 3.65	кг
Потребление энергии	90	W
Входное напряжение	100 – 240	V
Класс защиты (электротехника)	Класс защиты II	

20 Приложение

20.1 Обзор Образцы строчек

Рабочие строчки

1	2	3	4	5	6	7	8	9	10	11
12	13	14	15	16	17	18	19	20	21	22
23	24									

Петли

51	52	53	54	55	56	57	58	59	60	61
62	63	64	66	69	71					

Декоративные строчки

Гладьевые строчки

101	102	103	104	105	106	107	108	109	110	111
112	113	114	115	116	117	118	119	120	121	122
123	124									

Крестообразные стежки

125	126	127	128	129	130	131	132			

Натуральные стежки

133	134	135	136	137	138	139	140	141	142	143
144	145	146	147	148	149	150	151	152	153	

Геометрические стежки

154	155	156	157	158	159	160	161	162	163	164
165	166	167	168	169	170	171	172	173	174	175
176	177	178	179	180	181	182	183	184	185	186
187	188	189	190	191	192	193	194	195	196	197
198	199	200	201	202	203	204	205	206	207	208
209	210	211	212	213	214	215	216	217	218	

Молодежные строчки

219	220	221	222	223	224	225	226	227	228	229
230	231	232	233							

Стежки для квилтов

1001	1002	1003	1004	1005	1006	1007	1008	1009	1010	1011

1012	1013	1014	1015	1016	1017	1018	1019	1020	1021	1022
1023	1024	1025	1026	1027	1028	1029	1030	1031	1032	1033
1034	1035									

20.2 Обзор Образцы вышивки

Обработка образца вышивки



















Дайте полную свободу своей фантазии. В Вашем распоряжении находится разнообразный выбор образцов вышивки.

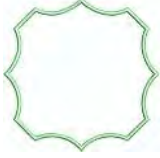

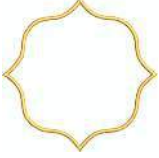









Если под номером образца вышивки имеется одна из следующих иконок, то Вы найдете дополнительную информацию на www.bernina.com/specialeffects.

	Свободные кружева		Аппликация
	Вышивка бахромы		CutWork Design (образец)



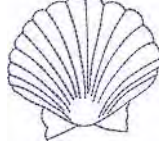

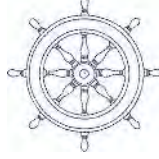







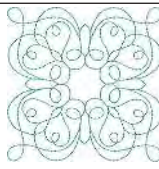

Украшения

№	Образец вышивки Цвета	Ширина x высота в мм	№	Образец вышивки Цвета	Ширина x высота в мм
1 (002_Коло кол)		50,4 103,0	2 (019_Швей цария)		150,4 129,4
3 (Эдельвейс)		102,9 58,5	4 (12383-18)		90,6 171,2
5 (12490-03)		118 113,4	6 (12490-04)		146,4 122,4



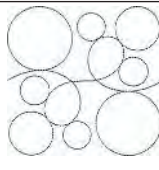

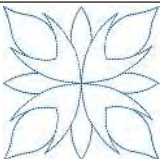

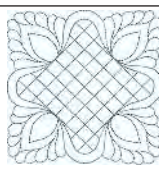









№	Образец вышивки Цвета	Ширина x высота в мм	№	Образец вышивки Цвета	Ширина x высота в мм
7 (12490-05_ sized)		118 97,8	8 (12535-03_ 1_sized)		155 116
9 (12490-5_si zed)		49 100	10 (12587-57)		57,6 20,3
11 (12587-58)		52,8 116,2	12 (12587-59)		33 94,8
13 (12587-60)		126,2 126	14 (12606-33) 		43 70
15 (12611-27) 		136,9 137,3	16 (12611-28) 		140 140
17 (12670-03)		121 144,6	18 (12669-03)		109,4 194,6
19 (19999-002 _check_s)		125 136,4	20 (21013-29)		152 40,2
21 (21013-30)		75,8 75,8	22 (21021-04)		123 150,2



№	Образец вышивки Цвета	Ширина x высота в мм	№	Образец вышивки Цвета	Ширина x высота в мм
23 (21021-05)		118,8 155,6	24 (21027-01_ S)		123 122,2
25 (21027-14)		120,8 120,8	26 (32078-02) 		123,4 172,9
27 (BE790308_ bernette) 		155,2 178,2	28 (FB148_48)		101 89,6
29 (FB158_48)		39,6 53,2	30 (NA597)		56,6 52,8
31 (NA614)		102 101,4	32 (NA617)		96,6 96,6
33 (NB843_48)		87,6 121,2			

Квилтинг











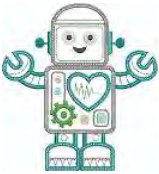

№	Образец вышивки Цвета	Ширина x высота в мм	№	Образец вышивки Цвета	Ширина x высота в мм
1 (12380-04)		83 89,8	2 (12380-22)		110,6 60,8
3 (12380-43)		123,6 123,6	4 (12383-09) 		113,0 77,2
5 (12607-20)		122,4 122,4	6 (BD298_L_b ernette)		155 154,6
7 (BD502_48)		61,4 60,8	8 (BD513_48)		63,4 63,4
9 (BD796_48)		47,2 172,7	10 (BD800_48)		126,1 122,3
11 (BD837_48)		123,6 123,6	12 (NB934_48)		132,4 164,8
13 (Квилт 02)		101,8 101,6	14 (Квилт 09)		139,6 139,6
15 (Квилт 10)		139,6 139,6	16 (Квилт 11)		139,6 139,6









Бордюры и кружева

№	Образец вышивки Цвета	Ширина x высота в мм	№	Образец вышивки Цвета	Ширина x высота в мм
1 (12398-29) 		26,4 153	2 (12410-08) 		80,6 168,2
3 (12594-03) 		36,4 152	4 (12659-01) 		45,2 57,8
5 (BC015105)		118,4 123	6 (BC01506)		103 131,8
7 (BD567_48)		108 108,2	8 (BE790504)		121,4 121,4
9 (BE790702)		73 190,5	10 (BE790704)		72,5 217,7
11 (BE790705)		42,3 169,3	12 (FQ736_48)		7,9 253,2









№	Образец вышивки Цвета	Ширина x высота в мм	№	Образец вышивки Цвета	Ширина x высота в мм
13 (NY217)		67 151,6	14 (NX952)		65,6 98,6
15 (NX238)		71,1 97,9			















Детские мотивы





№	Образец вышивки Цвета	Ширина x высота в мм	№	Образец вышивки Цвета	Ширина x высота в мм
1 (12401-17)		98,8 55,2	2 (12590-03) 		135,5 147
3 (BE790306)	 Cute Bee	132,2 151,4	4 (BE790307) 	 Beep Beep!	141,5 126,9
5 (BE790313) 		99 102,4	6 (CM193_48) 		106,6 127,4
7 (CM368_48)		70,2 140	8 (CM376_48) 		100,4 97,6

№	Образец вышивки Цвета	Ширина x высота в мм	№	Образец вышивки Цвета	Ширина x высота в мм
9 (NA667)		83,8 83,8	10 (NB302_-48)		68,2 80,6
11 (CK229)		88,8 98	12 (CM428_48)		78,2 106,4
13 (MS974)		94,2 98,6	14 (NZ612)		96 99,6
15 (NZ613)		103 84,1	16 (NZ611)		99,6 81,2







Цвета

№	Образец вышивки Цвета	Ширина x высота в мм	№	Образец вышивки Цвета	Ширина x высота в мм
1 (12392-01) 		112,6 157,4	2 (12392-13)		112,6 203,4
3 (21008-24)		97,6 121,6	4 (BE790406)		120,0 180,8
5 (21012-04) 		123,2 124	6 (80001-23)		85 101,6



№	Образец вышивки Цвета	Ширина x высота в мм	№	Образец вышивки Цвета	Ширина x высота в мм
7 (BE790304_ sized)		115,2 59,6	8 (BE790401_ bernette)		155,1 220,9
9 (BE790402_ sized)		135,6 259	10 (BE790404_ bernette)		157 180,2
11 (F1135)		88,6 87,1	12 (F1136)		84,7 89,2
13 (FQ527_48)		90,4 141,4	14 (FQ562_48)		90,4 156,4
15 (FQ808_48)		123,8 142,4	16 (FQ810_48)		23,6 206,4
17 (NA146)		63,2 69,3	18 (NB039_48)		97 127
19 (Rose_S)		63,9 129,2	20 (Sunflower)		91 88,2

№	Образец вышивки Цвета	Ширина x высота в мм	№	Образец вышивки Цвета	Ширина x высота в мм
21 (FP005)		80,8 95,2	22 (FM856)		76,2 68,2
23 (FQ681_48)		107 138,8	24 (FP238_S)		61,2 65,4
25 (FQ239_48)		62,6 90,4			

Времена года

№	Образец вышивки Цвета	Ширина x высота в мм	№	Образец вышивки Цвета	Ширина x высота в мм
1 (12384-02)		132,8 203,4	2 (12384-11)		84,4 189,8
3 (12400-03)		123,4 161,3	4 (12400-11)		74,2 211,9
5 (12427-01)		133,8 167,6	6 (12427-11)		81,6 126,2

№	Образец вышивки Цвета	Ширина x высота в мм	№	Образец вышивки Цвета	Ширина x высота в мм
7 (12443-03)		120,4 161,4	8 (12443-11)		73,4 193,1
9 (BE790301_ sized)		116,2 81,4	10 (BE790303)		69,6 70,2
11 (NA006)		72,4 91,8	12 (HG747_48) 		124 147,4
13 (12421-03)		45,8 48,4	14 (12421-11)		39,9 43,6
15 (12421-37)		67,4 61	16 (FQ749_48)		77,6 94,8
17 (HE252) 		88,1 144,9	18 (HE255) 		133,2 127,2
19 (HE563)		63,2 129,4	20 (HE919_48)		89,2 69,2
21 (HG053_48)		122 121,8	22 (HG795_48)		89,2 164,4





















№	Образец вышивки Цвета	Ширина x высота в мм	№	Образец вышивки Цвета	Ширина x высота в мм
23 (HD382)		66 97,4	24 (HD246)		80,8 99
25 (HE179)		89 95,2			











Азия

№	Образец вышивки Цвета	Ширина x высота в мм	№	Образец вышивки Цвета	Ширина x высота в мм
1 (FB276_48_ sized)		115,1 103,2	2 (FB283_48)		102,4 109,4
3 (FQ194_48)		120,2 118,4	4 (NB124_48 _sized 100%)		155 118,6



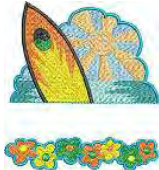

Спорт/Хобби





















№	Образец вышивки Цвета	Ширина x высота в мм	№	Образец вышивки Цвета	Ширина x высота в мм
1 (12465-33)		80 79,8	2 (NX688)		92,2 85,6
3 (12611-08) 		80 119,7	4 (12611-21) 		71,7 155,8















№	Образец вышивки Цвета	Ширина x высота в мм	№	Образец вышивки Цвета	Ширина x высота в мм
5 (12611-22) 		71,7 155,8	6 (12611-23) 		71,7 155,8
7 (12677-01_ sized) 		117,2 115,2	8 (12677-02) 		116,4 115
9 (12677-03_ sized) 		117 82,4	10 (80085-25) 		134,8 166,2
11 (BE790601_ S)		80,3 80,2	12 (BE790602)		80,2 75,6
13 (BE790603)		80,4 74,8	14 (BE790604)		79,8 80,4
15 (BE790604)		79,6 79,6	16 (BE790606_ S)		100,2 86
17 (BE790607)		79,8 74,4	18 (BE790608)		80,4 80
19 (SP980)		63,3 63,6	20 (SP989)		101,6 82,4
21 (CK510)		76,2 60	22 (CK522)		70,8 53,2

№	Образец вышивки Цвета	Ширина x высота в мм	№	Образец вышивки Цвета	Ширина x высота в мм
23 (СК970)		84,8 81,6	24 (LT749)		99,2 38,4
25 (LT920)		89,1 55,6	26 (CM442_48)		46,4 47
27 (LT870)		97,6 57	28 (NB759)		98,8 61,6
29 (RC675_S)		101,6 79,6	30 (RC765_48)		100,4 99
31 (SR067)		87,6 96,8	32 (SR589)		95,2 66,6

Животные





№	Образец вышивки Цвета	Ширина x высота в мм	№	Образец вышивки Цвета	Ширина x высота в мм
1 (BE790302)		68,4 66,4	2 (12672-02)		138 133,4
3 (CM022_4 8)		89,2 97	4 (CM142_4 8)		56,6 66,8

№	Образец вышивки Цвета	Ширина x высота в мм	№	Образец вышивки Цвета	Ширина x высота в мм
5 (CM211_4 8) 		80,6 70,6	6 (CM213_4 8) 		58,2 102
7 (CM220_4 8) 		71,4 71,8	8 (CM226_4 8) 		63,2 63
9 (CM286_4 8)		97,8 82,4	10 (CM362_4 8_sized) 		115,1 107,8
11 (CM384_4 8)		77,4 80,6	12 (CM465_4 8_sized)		48,2 33
13 (DEC104)		10,4 13	14 (FQ617_48)		118 198,2
15 (FQ624_48)		64,5 144,2	16 (FQ945_48 _S)		93,8 95
17 (LJ699)		93,2 98	18 (WM785)		84,6 103,4
19 (WP201_4 8)		76,2 92	20 (WP325_4 8)		77,8 94



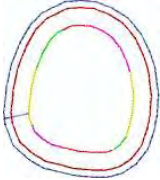

№	Образец вышивки Цвета	Ширина x высота в мм	№	Образец вышивки Цвета	Ширина x высота в мм
21 (WP217_4 8)		93,8 78,2	22 (WP224_4 8)		100,4 111
23 (WP415_4 8)		132,4 148,4	24 (WP421_4 8)		95,8 137,6
25 (WS610_4 8_sized)		120 104,4	26 (CM442H D26748)		65,2 51,4
27 (WM784)		106 114,4	28 (BE790305) 		118,2 145,6
29 (BE790309) 	 DOG	87,5 149,8	30 (BE790311) 		114,1 152,5
31 (BE790312) 		122 133			

Cutwork

№	Образец вышивки Цвета	Ширина x высота в мм	№	Образец вышивки Цвета	Ширина x высота в мм
1 (CM594_4 8)		96 75,6	2 (CM594_4 8_CWA01) 		90,8 110,0

№	Образец вышивки Цвета	Ширина x высота в мм	№	Образец вышивки Цвета	Ширина x высота в мм
3 (CM594_4 8_CWA02) 		43,6 50,2	4 (FS344_48)		94,4 101
5 (FS345_48)		92,6 104,9	6 (FS345_48 _CWA) 		80,6 72,2

Кампания

№	Образец вышивки Цвета	Ширина x высота в мм	№	Образец вышивки Цвета	Ширина x высота в мм
1 (Campaign _3_эле мента)		118,9 216,7	2 (Campaign _1_эле мент)		75,3 69,3
3 (FB060)		75,7 72,9	4 (FB062)		60 91

№	Образец вышивки Цвета	Ширина x высота в мм	№	Образец вышивки Цвета	Ширина x высота в мм
5 (FB069)		53,1 87,4			

Алфавитный указатель

А

Актуализация встроенной программы машины.....	57
Алфавиты.....	90

В

Верхний транспортер.....	64
Включение/отключение звукового сигнала	55
Восстановление базовых установок	57
Второй катушкодержатель.....	30
Выбор образца вышивки	116
Выбор образца строчки.....	63
Выбор языка.....	59
Вызов консультанта по шитью	61
Вызов учебной программы.....	60
Вышивальный модуль.....	106

Д

Декоративные строчки	88
Дизайнер стежков.....	102

З

Замена иглы	35
Замена игольной пластины	36
Замена лапки	33
Замена лапкодержателя.....	33
Заправка верхней нитки	38
Заправка двухстержневой иглы	41
Заправка шпульной нитки.....	45
Защита окружающей среды	10

И

Игла, нитка, ткань.....	22
Изменение плотности вышивального стежка	133
Измерение плотности ткани	51
Использование режима есо	60
Использование сетки для катушек.....	29

К

Калибровка вышивальных пялец.....	53
Калибровка экрана.....	56
Комбинирование образцов вышивки	133
Компенсационная пластинка	86

Л

Снятие подошвы лапки	33
----------------------------	----

Н

Намотка шпульной нитки	43
Насадка нитесматывающей шайбы.....	29
Настройка подсветки.....	56

О

Обзор вышивальных образцов	160
Обзор игл.....	23
Обзор образцов строчек	158
Отключение закрепки	53

П

Петли для пуговиц.....	92
Подготовка заправки ниток	37
Поднятие или опускание транспортера	32
Показание подошвы лапки на рабочей поверхности.....	34
Присоединение вышивального модуля	112
Приставной столик	32
Пробная вышивка.....	109
Проверка версии ПО.....	58
Проверка игольной пластины в интерфейсе пользователя	37
Пусковая педаль	
Подсоединение	27

Р

Рабочие строчки	75
Разъяснение символов	11
Регулирование скорости.....	28
Регулировка натяжения верхней нитки	47
Регулировка положения лапки коленным рычагом	32
Регулировка прижима лапки.....	35
Регулятор скорости.....	64, 126
Режим комбинации	68

С

Сетевой шнур	27
США/Канада.....	27
Сообщения об ошибке.....	152
Соотношение между иглой и ниткой	26

Сохранение комбинации образцов строчек	72
Стежка квилтов	99

Т

Технические данные	157
--------------------------	-----

У

Указания по технике безопасности	7
Установка вышивальной иглы	114
Установка закрепительных стежков	47
Установка иглы вверху/внизу	29
Установка игольной пластины	115
Установка катушки	30
Установка коленного рычага	28
Установка контроля игольной нитки	55
Установка контроля шпульной нитки	55
Установка кромкоправителя	34
Установка остановки иглы в верхнем/нижнем положении (постоянно)	36
Установка подошвы лапки	33
Установка пялец	121
Установка цвета дисплея	55
Установка яркости дисплея	56
Устранение неполадок	149
Уход и чистка	146

Х

Хранение и утилизация	179
-----------------------------	-----

Ч

Чистка механизма челнока	147
Чистка транспортера	146

Ш

Шитье в обратном направлении	50
Шитье уголков	86

21 Технический паспорт

Обозначение	Значение
Вес брутто	19 кг
Вес нетто (без принадлежностей)	15 кг
Система иголок	130/705H (См. стр. 22)
Обзор образцов стежков	(См. стр. 158)
Класс защиты от поражения электрическим током	II
Напряжение	100 - 240 В
Кол-во стежков в минут	макс. 850/1000
Мощность двигателя	постоянный ток, 100 Вт
Влажность воздуха в помещении	макс.80 %
Температурные условия перед эксплуатацией машины	требуется комнатная температура
Смазка машины	(См. стр. 147)
Смазка челнока	не требуется от покупателя
Технический срок службы	минимум 10 лет
Комплект принадлежностей	(См. стр. 18)
Нитки	Высококачественные двухкруточные швейные нитки в несколько сложений повышенной ровноты (без узлов, утонений и утолщений) и прочности от любого изготовителя.

22 Использование, хранение и транспортировка

Специальные правила и условия эффективного и безопасного использования, хранения и транспортировки

1. Это изделие является бытовым прибором и предназначено для домашнего использования.
2. Транспортировка изделия должна осуществляться в индивидуальной фирменной упаковке (с пенопластом), обеспечивающей его сохранность, поэтому просим Вас сохранять фирменную упаковку для возможной транспортировки изделия.
3. Не допускается работа изделия в условиях нестабильности энергосети (резких перепадов силы тока и напряжения).
4. Не допускайте попадания на изделие и внутрь изделия воды и других жидкостей.
5. Не допускайте попадания внутрь изделия бытовых насекомых (тараканов, муравьев и т.д.), так как это может вызвать появление дефектов электронных и электрических узлов.
6. Не допускайте попадания внутрь изделия посторонних предметов (в том числе булавок, игл и тому подобного), так как это может привести к возникновению дефектов.
7. Обращайтесь с изделием осторожно, оберегайте от ударов и других механических повреждений.
8. Не допускается эксплуатация изделия с дефектами и неисправностями, если это не было оговорено продавцом, изготовителем (уполномоченной организацией).
9. Это изделие является фирменным товаром, изготовленным с высокой точностью и по самым современным технологиям, поэтому:
 - 9.1 Ремонт и техническое обслуживание изделия должен проводить механик, прошедший аттестацию и имеющий сертификат фирмы Бернина, полный комплект технической документации и специальных инструментов.
 - 9.2 Для обеспечения надлежащего качества все работы необходимо проводить по методике и технологии изготовителя, в соответствии со специальным сервисным руководством для механика. В руководстве указаны необходимые технические и технологические параметры сборки, регулировки и настройки, способы и методы регулировки и ремонта изделия, регулировки, ремонта и замены дефектных узлов и деталей, методы диагностики и контроля технических и технологических параметров, приборы и методы проверки изделия на электробезопасность.
 - 9.3 Комплект специального инструмента включает несколько десятков наименований, в том числе настроечные шаблоны, приспособления для демонтажа и сборки, устройства для тестирования и регулировки деталей и узлов.
 - 9.4 Проверка изделия на электробезопасность проводится после каждого ремонта или технического обслуживания сертифицированным прибором.
 - 9.5 Для ремонта и технического обслуживания должны использоваться только оригинальные запасные части и материалы.
 - 9.6 По окончании работ необходимо по методике изготовителя выполнить контрольные образцы стежков, швов, различных программ с применением тестовых тканей и нитей.
10. Устранение недостатков товара потребителем или третьим лицом (неуполномоченным изготовителем) возможно при наличии у них необходимой квалификации и опыта, технической документации, специального инструмента и материалов, применяемых изготовителем (уполномоченным лицом) при производстве ремонтных работ, соблюдении технологии ремонта; полном восстановлении соответствия всех технических и технологических параметров, указанных в технической документации для специализированного сервисного центра, гарантии безопасности товара (изделия) после проведенного ремонта. Проводившие ремонт третьи лица и потребитель несут всю полноту ответственности за безопасность товара после ремонта, за возникновение любых других недостатков, возникших в результате неквалифицированного ремонта.

11. Нарушения технологии разборки, сборки, ремонта или регулировки отрицательно влияют на потребительские свойства, техническое состояние, надежность, долговечность и безопасность изделия.
12. Фирма БЕРНИНА, ее дистрибьютор и продавцы не принимают претензий по поводу работы неавторизованной сервисной мастерской, поэтому общая рекомендация для потребителя: В Ваших интересах убедиться, что сервисная мастерская была авторизована (аттестация механиков, наличие технической документации, специнструмента и оригинальных запчастей). Обращайтесь только к уполномоченным сервисным мастерским. Список авторизованных сервисных центров, уполномоченных изготовителем проводить ремонт и техническое обслуживание прилагается.
13. Запрещается внесение конструктивных изменений любого характера лицами, неуполномоченными на это изготовителем.
14. Запрещается установка деталей, в том числе аксессуаров, не предусмотренных руководством по эксплуатации и другой технической документацией.
15. Все прочие указания по технике безопасности, правилам пользования изделием и правильному уходу за ним даны в индивидуальном руководстве по эксплуатации, передаваемом покупателю при продаже.
16. В руководстве по эксплуатации даны общие правила пользования изделием. Правила и приемы шитья (например, обработка конкретных видов тканей, выполнение различных элементов одежды, и т.п.) рекомендации по подбору материалов, в том числе ниток, содержатся в специальной литературе по шитью, преподаются на курсах кройки и шитья. Руководство по эксплуатации не заменяет специальной литературы по шитью!
17. Рекомендация: Сохраните свидетельство о продаже. Если под лапкой находился образец строчек, сохраните его (закрепите в инструкции или на свидетельстве о продаже). Для специалистов этот образец содержит важные данные о функциональном состоянии машины в момент продажи.



www.mybernette.com/b79

2023-06 RU
5020079.40A.18

© BERNINA International AG
Steckborn CH, www.bernina.com